



IV.4 CONVENIO MODIFICATORIO (ART. 59 LOPSRM)



"2017, CENTENARIO DE LA CONSTITUCIÓN POLITICA DE LOS ESTADOS UNIDOS MEXICANOS Y DE LA CONSTITUCIÓN POLITICA DEL ESTADO LIBRE Y SOBERANO DE COLIMA"

00284

Presidencia Municipal

Reforma S/N y Jesús Alcaraz, Coquimatlán, Col. Tel: 32-30-333 32-30-748, C. Postal 28400.



CASTILLO TRINIDAD Y ASOCIADOS S.A. DE C.V.

**ING. JORGE ALEJANDRO MACIAS
DIRECTOR DE OBRAS PUBLICAS MUNICIPALES
H. AYUNTAMIENTO DE COQUIMATLAN
P R E S E N T E**

CON REFERENCIA A LA OBRA 006/2016.- SUMINSITRO Y COLOCACION DE BIODIGESTORES EN LA LOCALIDAD DE CRUZ DE PIEDRA, CON NUMERO DE CONTRATO H.COQ.-APARURAL-CONTRATO 006/2016, SE LE SOLICITA UNA PRORROGA DE TIEMPO POR DIFERIMIENTO EN LA ENTREGA DE ANTICIPO, EL CUAL SE NOS FUE ENTREGADO EL DIA 14 DE SEPTIEMBRE DE 2016, TENIENDO UNA RETRAZO DE 52 DIAS, POR LO QUE EL PERIODO DE EJECUCION QUE SE PROPONE, SERIA DEL 15 DE SEPTIEMBRE AL 22 DE NOVIEMBRE DE 2016 CON ESO SE CUMPLIRIAN LOS 70 DIAS ESTIPULADOS EN EL CONTRATO.

EN ESPERA DE SU RESPUESTA, APROVECHO LA OCASIÓN PARA ENVIARLE UN CORDIAL Y AFECTUOSO SALUDO

COLIMA COL. A 15 DE SEPTIEMBRE 2016.

ATTENTAMENTE

RODOLFO CASTILLO HERNANDEZ
REPRESENTANTE LEGAL





Coquimatlán, Colima a 19 de noviembre de 2016.
No. Oficio: O.P. 186/2016
ASUNTO: El que se indica

RODOLFO CASTILLO HERNANDEZ

Representante legal

CASTILLO TRINIDAD Y ASOCIADOS S.A. DE C.V.

P R E S E N T E

Por medio de este conducto hago referencia a su oficio de fecha 15 de DICIEMBRE de 2016, mediante el cual, se solicita a esta dirección de Obras Públicas del Municipio de Coquimatlán, un convenio de diferimiento por motivo de pago de anticipo por causas ajenas a la empresa ejecutora, referente al LA OBRA 006/2016.- SUMINSITRO Y COLOCACION DE BIODIGESTORES EN LA LOCALIDAD DE CRUZ DE PIEDRA, CON NUMERO DE CONTRATO H.COQ.-APARURAL-CONTRATO 006/2016.

Dando contestación al respecto se le informa que esta autoridad, no tiene inconveniente en que se amplié el plazo de ejecución del contrato, el cual solicita concluya el 22 de noviembre de 2016.

Sin más por el momento me despido esperando su atención y quedando a sus órdenes.

ATENTAMENTE

Ing. Jorge Alejandro Macías

DIRECTOR DE OBRAS PUBLICAS Y DESARROLLO URBANO

CONSTITUCIONAL DE
COQUIMATLAN, COL
2015-2018
DIRECCIÓN DE OBRAS
PUBLICAS MUNICIPALES

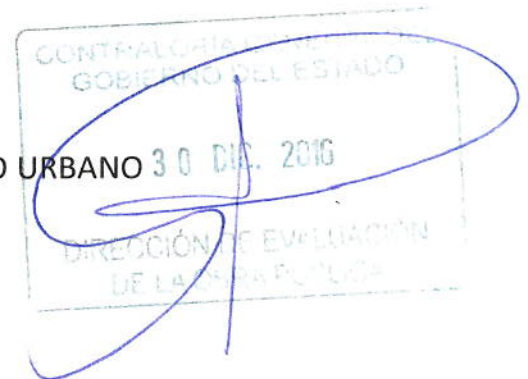

00286

Presidencia Municipal

Jesús Alcaraz, Coquimatlán, Col. Tel: 32-30-333 32-30-748, C. Postal 28400.



Datos Generales					
Actividad:	REVISIÓN DOC. ADICIONAL DEL CONVENIO	Ejercicio:	2016	Ramo	16
Responsable:	ING. J. JESÚS MOLINA MAGAÑA	Programa:	APARURAL		
Fecha de visita	18/01/2016	Sub-programa:	SANEAMIENTO		
No. de contrato:	H.COQ-APARURAL-CONTRATO-006/2016-001-C.A	Municipio:	COQUIMATLÁN		
OBRA: SUMINISTRO Y COLOCACIÓN DE BIODIGESTORES EN LA LOCALIDAD DE CRUZ DE PIEDRA		Localidad:	CRUZ DE PIEDRA		
		Ejecutor:	CAPACO		

Inspección de Campo
SE REGRESA LA REVISIÓN DOCUMENTAL ADICIONAL A LA ESTIMACIÓN S/N POR \$ 105,578.59 DEL CONVENIO ADICIONAL, SE OBSERVA LO SIGUIENTE:
DE LA OBSERVACIÓN REALIZADA EL 31/12/2016, PRESENTARON CONVENIO ADICIONAL, FIANZA DE CUMPLIMIENTO, RELACION DE CONCEPTOS DEL CONVENIO, TARJETAS DE PRECIOS UNITARIOS, RECIBOS DE PAGO.
CORREGIR LO SIGUIENTE:
EL NÚMERO DE CONTRATO "H.COQ.-APARURAL-CONTRATO-006/2016-001 C.A" MENCIONADO EN LAS FACTURAS FOLIO 266 POR \$15,836.80 Y EL FOLIO 265 POR \$89,741.80, NO CORRESPONDE AL NÚMERO DE CONTRATO "H.COQ.-APARURAL-CONTRATO-006/2016-CA-001" DEL CONVENIO Y FIANZA DE CUMPLIMIENTO.
ANEXA RECIBO DE PAGO DE LA EMPRESA, DIRIGIDOS A LA EMBAJADA DE ITALIA EN LA CIUDAD DE MEXICO, PASEO DE LAS PALMAS #1994.... FIMADOS POR AYUNTAMIENTO Y CEAC.

SE SOLICITA AL DIRECTOR DE LA DIRECCIÓN GENERAL DE OBRAS PÚBLICAS Y DESARROLLO URBANO Y DE LA CAPACO, VERIFICAR LA DOCUMENTACIÓN ANTES DE ENVIARLA A LA CONTRALORIA.

17 ENE. 2017

Contraloría General

Ing. Jesús Molina Magaña
Nombre y firma

Beneficiario
Ing. Jorge Alejandro Macías e
ing. Carlos Polanco Gutiérrez
(O. Públicas y CAPACO)
Nombre y firma

DIRECCIÓN DE EVALUACIÓN DE LA OBRA PÚBLICA

Situación de la Obra			
Terminada	<input type="checkbox"/>	Operación adecuada	<input type="checkbox"/>
En proceso	<input type="checkbox"/>	Operación deficiente	<input type="checkbox"/>
No iniciada	<input type="checkbox"/>	No opera	<input type="checkbox"/>
		Avance físico	<input type="checkbox"/>
		Avance financiero	<input type="checkbox"/>
		Suspendida	<input type="checkbox"/>

Comentarios:

00287

COMISIÓN ESTATAL DEL AGUA DE COLIMA

CONVENIO ADICIONAL H.COQ.-APARURAL-CONTRATO-006/2016-CA-001 PARA AMPLIACIÓN DEL MONTO DEL CONTRATO DE OBRA PÚBLICA A BASE DE PRECIOS UNITARIOS Y TIEMPO DETERMINADO NÚMERO H.COQ.-APARURAL-CONTRATO-006/2016-CA-001, QUE CELEBRAN POR UNA PARTE, LA COMISIÓN DE AGUA POTABLE Y ALCANTARILLADO DE COQUIMATLÁN A LA QUE SE DENOMINARÁ "LA DEPENDENCIA", REPRESENTADA POR EL ING.CARLOS POLANCO GUTIERREZ, EN SU CARÁCTER DE DIRECTOR GENERAL DE LA CAPACO Y POR LA OTRA, LA EMPRESA DENOMINADA CASTILLO TRINIDAD Y ASOCIADOS S.A. DE C.V EL C. RODOLFO CASTILLO TRINIDAD, EN SU CARÁCTER DE REPRESENTANTE DE LA EMPRESA DENOMINADA CASTILLO TRINIDAD Y ASOCIADOS S.A. DE C.V. A QUIEN SE DENOMINARÁ EL "CONTRATISTA", DE ACUERDO A LAS DECLARACIONES Y CLÁUSULAS SIGUIENTES:

DECLARACIONES:

I.- "LA DEPENDENCIA DECLARA QUE:

I.1.- EL C. CARLOS POLANCO GUTIERREZ, EN SU CARÁCTER DE DIRECTOR GENERAL DE "LA DEPENDENCIA", SE ENCUENTRA FACULTADA PARA CELEBRAR EL PRESENTE CONVENIO CONFORME A LO DISPUESTO EN LOS ARTICULOS 29, FRACCIÓNES III, V Y VI DE LA LEY DE AGUAS PARA EL ESTADO DE COLIMA.

I.2.- EN CUMPLIMIENTO A LO DISPUESTO POR EL ARTÍCULO 59 PÁRRAFOS PRIMERO Y OCTAVO DE LA LEY DE OBRAS PÚBLICAS Y SERVICIOS RELACIONADOS CON LAS MISMAS, SE HA DETERMINADO LA NECESIDAD DE AMPLIAR EL MONTO DEL CONTRATO H.COQ.-APARURAL-CONTRATO-006/2016 "SUMINISTRO Y COLOCACIÓN DE BIODIGESTORES EN LA LOCALIDAD DE CRUZ DE PIEDRA" Y FORMALIZAR MEDIANTE ESTE CONVENIO EL MONTO AUTORIZADO PARA DICHA AMPLIACION.

I.3.-QUE SE CUENTA CON LOS RECURSOS PARA LA INVERSION DERIVADA DEL INCREMENTO DEL MONTO TOTAL DE LAS OBRAS POR SUPERVISAR DEL CONTRATO, "SUMINISTRO Y COLOCACIÓN DE BIODIGESTORES EN LA LOCALIDAD DE CRUZ DE PIEDRA". Y QUE ES EL MOTIVO DE ESTE CONVENIO, LOS CUALES SON APORTADOS EN UN 85.00 % POR EL GOBIERNO FEDERAL Y 15.00 % POR EL GOBIERNO DEL ESTADO, CORRESPONDIENTES AL PRESUPUESTO DE LAS OBRAS DEL PROGRAMA APARURAL (PROSSAPYS) 2016.

II.- "EL CONTRATISTA" DECLARA QUE:

II.1.- Es mexicano y conviene, aún cuando llegare a cambiar de nacionalidad, en seguirse considerando como mexicano por cuanto a este contrato se refiere y a no invocar la protección de ningún gobierno extranjero, bajo pena de perder en beneficio de la Nación Mexicana, todo derecho derivado de este contrato. "EL CONTRATISTA" acredita su personalidad como PERSONA MORAL, cuenta con el R.F.C. CAP950922TQ5.

00288

CONVENIO ADICIONAL H.COQ.-APARURAL-CONTRATO-006/2016-CA-001 PARA AMPLIACIÓN DEL MONTO DEL CONTRATO DE SUPERVISIÓN DE OBRA PÚBLICA NÚMERO H.COQ.-APARURAL-CONTRATO-006/2016 "SUMINISTRO Y COLOCACIÓN DE BIODIGESTORES EN LA LOCALIDAD DE CRUZ DE PIEDRA"

2

II.2.- "EL REPRESENTANTE DEL CONTRATISTA" señala como domicilio para los fines del presente **calle Venustiano Carranza #152, colonia centro, Colima.**

II.3.- CONOCE EL ALCANCE DE LA AMPLIACION DEL MONTO DE EJECUCIÓN DEL CONTRATO, TIENE CAPACIDAD JURÍDICA Y DISPONE DE LA ORGANIZACIÓN Y LOS ELEMENTOS SUFICIENTES PARA CUMPLIR CON LOS TRABAJOS RESPECTO DEL NUEVO MONTO DE EJECUCIÓN QUE SE PACTA.

III.- LAS PARTES DECLARAN QUE:

III.1.- CON FECHA **21 DE JULIO DE 2016**, "LA DEPENDENCIA" Y "EL CONTRATISTA" CELEBRARON EL CONTRATO DE SUPERVISION DE OBRA PÚBLICA A BASE DE PRECIOS UNITARIOS Y TIEMPO DETERMINADO NÚMERO **H.COQ.-APARURAL-CONTRATO-006/2016**, EN EL CUAL "EL CONTRATISTA" SE OBLIGÓ A REALIZAR LOS TRABAJOS DESCRITOS EN LA CLÁUSULA PRIMERA DEL CONTRATO, CONSISTENTES EN "SUMINISTRO Y COLOCACIÓN DE BIODIGESTORES EN LA LOCALIDAD DE CRUZ DE PIEDRA" POR UN MONTO DE \$ **2,237,254.04 (DOS MILLONES DOSCIENTOS TREINTA Y SIETE MIL DOSCIENTOS CINCUENTA Y CUATRO PESOS 04/100 M.N.) IVA INCLUIDO.**

III.2.- EN EL CONTRATO, "EL CONTRATISTA" SE OBLIGÓ A REALIZAR LOS TRABAJOS OBJETO DEL CONTRATO EN UN PLAZO DE **70 DÍAS NATURALES**, INICIÁNDOLOS EL DÍA **25 DE JULIO** Y A TERMINARLOS A MÁS TARDAR EL DÍA **02 DE OCTUBRE DEL 2016**, DE CONFORMIDAD CON EL PROGRAMA DE TRABAJO APROBADO.

III.3.- EL CONTRATO ALUDIDO ESTÁ REGULADO POR LOS ARTÍCULOS 1, 3, 45 FRACCIÓN 1, 59 PARRAFO PRIMERO Y OCTAVO, DE LA LEY DE OBRAS PÚBLICAS Y SERVICIOS RELACIONADOS CON LAS MISMAS, 69 Y 70 DE SU REGLAMENTO.

CLÁUSULAS:

PRIMERA.- OBJETO DEL CONVENIO.

EL OBJETO DEL PRESENTE CONVENIO CONSISTE EN AMPLIAR EL MONTO DEL CONTRATO DE OBRA PÚBLICA A BASE DE PRECIOS UNITARIOS Y TIEMPO DETERMINADO CON NÚMERO **H.COQ.-APARURAL-CONTRATO-006/2016**, A QUE SE REFIEREN LAS DECLARACIONES III.1 Y III.2 DE ESTE CONVENIO. EL AUMENTO EN LOS TRABAJOS SERÁ PARA LA OBRA DE "SUMINISTRO Y COLOCACIÓN DE BIODIGESTORES EN LA LOCALIDAD DE CRUZ DE PIEDRA".

SEGUNDA.- PLAZO DE EJECUCIÓN.

LAS FECHAS DEL INICIO Y DE LA TERMINACIÓN DEL PLAZO DE EJECUCIÓN DEL CONTRATO, SERÁN, PARA EL INICIO EL **25 DE JULIO 2016** Y DEBIDO A LA ENTREGA RETRASADA DEL ANTICIPO EN LA FECHA **14 DE SEPTIEMBRE DEL 2016** LA FECHA DE TERMINACIÓN ES EL **22 DE NOVIEMBRE 2016** TENIENDO UN DIFERIMIENTO DE 52 DÍAS, CON DURACIÓN TOTAL DE **120 DÍAS**, DE ACUERDO AL PROGRAMA DE EJECUCIÓN QUE COMO ANEXO NÚMERO 1, DEBIDAMENTE FIRMADO POR "LA DEPENDENCIA" Y "EL

00289

CONVENIO ADICIONAL H.COQ.-APARURAL-CONTRATO-006/2016-CA-001 PARA AMPLIACIÓN DEL MONTO DEL CONTRATO DE SUPERVISIÓN DE OBRA PÚBLICA NÚMERO H.COQ.-APARURAL-CONTRATO-006/2016 "SUMINISTRO Y COLOCACIÓN DE BIODIGESTORES EN LA LOCALIDAD DE CRUZ DE PIEDRA"

3

CONTRATISTA" FORMA PARTE INTEGRANTE DEL PRESENTE CONVENIO Y DEL CONTRATO.

TERCERA.- MONTO DEL CONVENIO

EL MONTO DEL PRESENTE CONVENIO ES DE \$ 105,578.59 INCL. I.V.A., Y SIENDO EL MONTO FINAL DE ESTE CONTRATO DE \$ 2' 342, 832.63 INCL. I.V.A.

CUARTA.- VIGENCIA DEL CONTRATO.

AMBAS PARTES CONVIENEN EN QUE CON EXCEPCIÓN DE LO QUE EXPRESAMENTE SE ESTIPULA EN LOS TÉRMINOS DE ESTE CONVENIO, RIGEN TODAS Y CADA UNA DE LAS CLÁUSULAS DEL CONTRATO ORIGINAL.

LEÍDO QUE FUE POR LAS PARTES QUE EN ÉL INTERVIENEN Y ENTERADAS DE SU CONTENIDO Y ALCANCE LEGAL, SE FIRMA EL PRESENTE CONVENIO EN TRES EJEMPLARES AL FINAL Y AL MARGEN DE TODAS SUS FOJAS ÚTILES EN LA CIUDAD DE COLIMA, COL, EL 21 DE OCTUBRE DEL 2016.

POR "LA DEPENDENCIA"



ING. CARLOS POLANCO GUTIERREZ
DIRECTOR GENERAL DE LA COMISION
DE AGUA POTABLE Y
ALCANTARILLADO DE
COQUIMATLÁN

POR "CONTRATTISTA"



C. RODOLFO CASTILLO TRINIDAD
REPRESENTANTE DE LA EMPRESA
CASTILLO TRINIDAD Y ASOCIADOS
S.A. DE C.V.

T E S T I G O

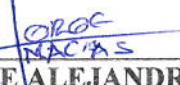

ING. JORGE ALEJANDRO MACIAS
DIRECTOR DE OBRAS PÚBLICAS
AYUNTAMIENTO DE COQUIMATLÁN,
COL.

00290



6



AFIANZADORA ASERTA, S.A. DE C.V., GRUPO FINANCIERO ASERTA
RFC: AAS9207314T7
Avenida Periférico Sur Número 4829,
Interior Piso 9
Colonia Parque del Pedregal
México 14010, Delegación Tlalpan,
Ciudad de México.
Teléfono: (55) 5447-3900

Fianza Número:	3720-10774-5
Código de Seguridad:	idsL3cc
Folio:	2025656
Monto de la fianza:	\$10,557.85
Monto de este movimiento:	\$10,557.85

PÓLIZA DE FIANZA

Lugar y Fecha de Expedición: México D.F., 29 de Diciembre de 2016
Movimiento: Emisión

Moneda: MXN

Vigencia: De conformidad con el texto de la póliza de fianza.

Fiado: CASTILLO TRINIDAD Y ASOCIADOS, S.A. DE C.V.

Afianzadora ASERTA, S.A. DE C.V., Grupo Financiero ASERTA en uso de la autorización que le fue otorgada por el Gobierno Federal por conducto de la Secretaría de Hacienda y Crédito Público en los términos de los Artículos 11° y 36° de la Ley de Instituciones de Seguros y de Fianzas, se constituye fiadora:

Ante COMISION DE AGUA POTABLE Y ALCANTARILLADO DEL MUNICIPIO DE COQUIMATLAN, COL.

ANTE: COMISION DE AGUA POTABLE Y ALCANTARILLADO DEL MUNICIPIO DE COQUIMATLAN, COL.

PARA GARANTIZAR POR: CASTILLO TRINIDAD Y ASOCIADOS, S.A. DE C.V., CON DOMICILIO EN AV. NIÑOS HEROES No. 630-A, COLONIA CENTRO, COLIMA, COL. C.P. 28400, CON REGISTRO FEDERAL DE CONTRIBUYENTES: CTA-010202-QM2.

EL CUMPLIMIENTO DE TODAS Y CADA UNA DE LAS OBLIGACIONES A SU CARGO DERIVADAS DEL CONVENIO No. H.COQ.-APARURAL-006/2016-CA-001 DE FECHA 21 DE OCTUBRE DE 2016 AL CONTRATO DE OBRA PÚBLICA A BASE DE PRECIOS UNITARIOS Y TIEMPO DETERMINADO H.COQ.-APARURAL-CONTRATO-006/2016 DE FECHA 25 DE JULIO DE 2016:

DOCUMENTO NUMERO FECHA IMPORTE

CONVENIO No. H.COQ.-APARURAL-CONTRATO-006/2016-CA-001 21-OCTUBRE-2016 \$105,578.59

IMPORTE DE \$ 105,578.59 (CIENTO CINCO MIL QUINIENTOS SETENTA Y OCHO PESOS 59/100 M.N.)
I.V.A. INCLUIDO

RELATIVO A: OBRA:006/2016.- SUMINISTRO Y COLOCACION DE BIODIGESTORES EN LA LOCALIDAD DE CRUZ DE PIEDRA.

DESCRIPCION DE LA OBRA: TRAZO NIVELACION, EXCAVACION, COLOCACION DE FILTORS DE GRAVA, MODULO DE BAÑO, POZO DE ABSORCION, UNA VEZ COLOCADO EL BIODIGESTOR SE CONECTARA Y SE INSTALARA EL W.C. JUNTO CON LOS ACCESORIOS DE BAÑO.

LA PRESENTE FIANZA SE EXPIDE DE CONFORMIDAD CON LA LEY DE OBRAS PUBLICAS, SU REGLAMENTO Y CON LO ESTIPULADO EN LAS REGLAS GENERALES PARA LA CONTRATACION Y EJECUCION DE OBRAS PUBLICAS Y DE SERVICIOS RELACIONADOS CON LAS MISMAS, PARA LAS DEPENDENCIAS Y ENTIDADES DE LA ADMINISTRACION PUBLICA FEDERAL Y ESTARA VIGENTE HASTA QUE LAS OBRAS O SERVICIOS MATERIA DEL DOCUMENTO DE REFERENCIA, HAYAN SIDO RECIBIDAS EN SU TOTALIDAD O PARTE DE LAS MISMAS CUANDO ASI SE HAYA ESTIPULADO Y HASTA QUE SE SUSTITUYA POR OTRA EN LOS TERMINOS DEL ARTICULO 26 FRACCION III, DEL REGLAMENTO DE LA LEY DE OBRAS PUBLICAS.

PARA VALIDAR LA AUTENTICIDAD DE ESTA PÓLIZA INGRESA A www.aserta.com.mx

CLAUSULAS IMPORTANTES AL REVERSO DE ESTA PÓLIZA

Esta fianza es nula para garantizar operaciones de crédito aun cuando el texto de la misma diga lo contrario. De conformidad con el artículo 214 de la Ley de Instituciones de Seguros y de Fianzas LA AFIANZADORA podrá usar equipos y medios electrónicos, y el uso de los medios de identificación en sustitución de la firma autógrafa producirá los mismos efectos que las leyes otorgan a los documentos correspondientes y tendrán el mismo valor probatorio. Con la aceptación de esta póliza, el beneficiario manifiesta expresamente su consentimiento para que AFIANZADORA ASERTA, S.A. DE C.V., GRUPO FINANCIERO ASERTA, emita las fianzas y los documentos modificatorios a su favor, indistintamente en forma escrita o a través de medios electrónicos. Esta fianza es la impresión de un documento digital el cual ha sido emitido de conformidad con las disposiciones del Código de Comercio respecto a la Firma Electrónica Avanzada. Con la aceptación de esta póliza y con el fin de establecer que la fianza electrónica proviene de LA AFIANZADORA, se acuerda en los términos del artículo 90 bis del Código de Comercio, como procedimiento de identificación y validación de la misma, la obtención del certificado de autenticidad disponible en la página de Internet www.aserta.com.mx, para todos los efectos legales. Forma parte de esta póliza el anexo: "NORMATIVIDAD APLICABLE A LA PÓLIZA DE FIANZA".

Fianzas y Seguros de la Mora
Cajalpan, Col., C.P. 28010
fianzasyssegurosdelamora@hotmail.com
313-27-27, 314-47-30, 313-80-29

Firma Digital: Firmante: MARIA LURDES RAMIREZ MONTES, Serie Certificado: 000001000099000060352, Prestador de Servicios de Certificación: Autoridad Certificadora Cecoban

AFIANZADORA ASERTA, S.A. DE C.V., GRUPO FINANCIERO ASERTA
RFC: AAS9207314T7
Avenida Periférico Sur Número 4829,
Interior Piso 9
Colonia Parque del Pedregal
México 14010, Delegación Tlalpan,
Ciudad de México.
Teléfono: (55) 5447-3900

Fianza Número: 3720-10774-5
Código de Seguridad: idsL3cc
Folio: 2025656
Monto de la fianza: \$10,557.85
Monto de este movimiento: \$10,557.85

PÓLIZA DE FIANZA

Lugar y Fecha de Expedición: México D.F., 29 de Diciembre de 2016
Movimiento: Emisión

Moneda: MXN

Vigencia: De conformidad con el texto de la póliza de fianza.

Fiado: CASTILLO TRINIDAD Y ASOCIADOS, S.A. DE C.V.

Afianzadora ASERTA, S.A. DE C.V., Grupo Financiero ASERTA en uso de la autorización que le fue otorgada por el Gobierno Federal por conducto de la Secretaría de Hacienda y Crédito Público en los términos de los Artículos 11° y 36° de la Ley de Instituciones de Seguros y de Fianzas, se constituye fiadora:
Ante COMISION DE AGUA POTABLE Y ALCANTARILLADO DEL MUNICIPIO DE COQUIMATLAN, COL.

LA COMPAÑÍA AFIANZADORA EXPRESAMENTE DECLARA: A).- QUE LA FIANZA SE OTORGA ATENDIENDO A TODAS LAS ESTIPULACIONES CONTENIDAS EN EL DOCUMENTO DE REFERENCIA. B).- EN EL CASO DE QUE SE OTORQUE PRORROGA O ESPERA A LA AMORTIZACION DEL ANTICIPO AUTOMATICAMENTE LA VIGENCIA DE LA FIANZA QUEDARA PRORROGADA EN CONCORDANCIA CON DICHA PRORROGA O ESPERA. C).- QUE LAS FIANZAS GARANTIZAN LA EJECUCION TOTAL DEL OS OBRAS MATERIA DE ESTE CONTRATO. D).- QUE PARA SE CANCELADAS LAS FIANZAS, SERA REQUISITO INDISPENSABLE LA CONFORMIDAD EXPRESA Y POR ESCRITO DE LA COMISION DE AGUA POTABLE Y ALCANTARILLADO DEL MUNICIPIO DE COQUIMTLAN. E).- QUE LA INSTITUCION AFIANZADORA ACEPTA EXPRESAMENTE LO PRECEPTUADO EN LOS ARTICULOS 282 Y 178 DE LA LEY DE INSTITUCIONES DE SEGUROS Y DE FIANZAS EN VIGOR. LAS FIANZAS SE CANCELARAN CUANDO EL CONTRATISTA HAYA CUMPLIDO CON TODAS LAS OBLIGACIONES QUE SE DERIVEN DE ESTE CONTRATO. AOM/ OSJ.

=FIN DE TEXTO=

PARA VALIDAR LA AUTENTICIDAD DE ESTA PÓLIZA INGRESA A www.aserta.com.mx
CLAUSULAS IMPORTANTES AL REVERSO DE ESTA PÓLIZA

Esta fianza es nula para garantizar operaciones de crédito aun cuando el texto de la misma diga lo contrario. De conformidad con el artículo 214 de la Ley de Instituciones de Seguros y de Fianzas LA AFIANZADORA podrá usar equipos y medios electrónicos, y el uso de los medios de identificación en sustitución de la firma autógrafa producirá los mismos efectos que las leyes otorgan a los documentos correspondientes y tendrán el mismo valor probatorio. Con la aceptación de esta póliza, el beneficiario manifiesta expresamente su consentimiento para que AFIANZADORA ASERTA, S.A. DE C.V., GRUPO FINANCIERO ASERTA, emita las fianzas y los documentos modificatorios a su favor, indistintamente en forma escrita o a través de medios electrónicos. Esta fianza es la impresión de un documento digital el cual ha sido emitido de conformidad con las disposiciones del Código de Comercio respecto a la Firma Electrónica Avanzada. Con la aceptación de esta póliza y con el fin de establecer que la fianza electrónica proviene de LA AFIANZADORA se acuerda en los términos del artículo 90 bis del Código de Comercio, como procedimiento de identificación y validación de la misma, la obtención del certificado de autenticidad disponible en la página de Internet www.aserta.com.mx, para todos los efectos legales. Forma parte de esta póliza el anexo: "NORMATIVIDAD APLICABLE A LAS PÓLIZAS DE FIANZA".

Fianzas y Seguros de la Mora
Alejandro Sevilla del Rio # 411
Calle de la Circunvalación
Colima, Col., C.P. 28010
asegurosdelamora@hotmail.com
Tels: 313-27-27, 314-47-30, 313-80-29

Firma Digital
El Emisor: MARIA LURDES RAMIREZ MONTES, Serie Certificado: 000001000099000006352, Prestador de Servicios de Certificación: Autoridad Certificadora Cecoban

LÍNEA DE VALIDACIÓN

1215 OFAU C150 FAUL FE20 2565 6

E/R XXIX-XII-MMXVI V.1

Página 2 / 2

1007691

00292

COMISION DE AGUA POTABLE Y ALCANTARILLADO DEL MUNICIPIO DE COQUIMATLAN
 OBRA: SUMINISTRO Y COLOCACION DE BIODIGESTORES EN LA LOCALIDAD DE CRUZ DE PIEDRA"



CATALOGO DE CONCEPTOS ADICIONALES

Clave	Descripción	Unidad	Cantidad X PZA	CANTIDAD POR COBRAR	P. U.	Precio con Letra	Importe
9	LIMPIEZA FINAL DE LOS TRABAJOS. INCLUYE: HERRAMIENTA, MANO DE OBRA, RETIRO DE MATERIAL SOBRENTE, DEPOSITANDO EN UN LUGAR DENTRO DE LA OBRA, PARA SU POSTERIOR RETIRO FUERA DE ELLA.	m2	9.00	67.00	\$23.42	(* VEINTITRES PESOS 27/100 M.N. *)	\$14,122.26
13	Salida para foco, contacto y/o apagador con poliducto naranja 1/2" incluye materiales: foco ahorrador F-20E, cable THW cal. 14 tapa, placa, caja socket baquelita, socket cerámico, apagador y contacto marca modus o similar, ranuras, resanes, herramienta, equipo y todo lo necesario para su correcta ejecución	PZA	1.00	34.00	\$591.25	(* SEISCIENTOS OCHO PESOS 77/100 M.N. *)	\$20,102.50
PU.EXT.01	SUMINISTRO Y COLOCACION DE ARMEX 15X20-4, EN LOSA DE CIMENTACION INCLUYE TRASLAPES, CORTES, AMARRES, MATERIAL, MANO DE OBRA Y HERRAMIENTA	ML	5.40	34.00	\$39.85	(* TREINTA Y NUEVE PESOS PESOS 85/100 M.N. *)	\$7,316.46
PU.EXT.04	SUMINISTRO Y COLOCACION DE LAVABO COLOR BLANCO, INCLUYE CESPOL DE PVC, MANGUERA ALIMENTADORA, LLAVE ANGULAR, SOPORTES PARA LAVABO, LLAVE INDIVIDUAL CROMADA, HERRAMIENTAS, MANO DE OBRA	PZA	1.00	67.00	\$738.43	(* SETECIENTOS TREINTA Y OCHO PESOS 43/100 M.N. *)	\$49,474.81
SUB TOTAL sin iva							\$91,016.03
I.V.A 16.00 %							\$ 14,562.56
Total del Presupuesto:							\$105,578.59

00293

[Handwritten signature]

[Large handwritten signature]

PRESIDENTE MUNICIPAL
 LIC. ORLANDO LINO
 CASTELLANOS

[Handwritten signature]



CASTILLO TRINIDAD Y ASOCIADOS S.A. DE C.V.

**ING. JORGE ALEJANDRO MACIAS
DIRECTOR DE OBRAS PUBLICAS MUNICIPALES
H. AYUNTAMIENTO DE COQUIMATLAN
PRESENTE**

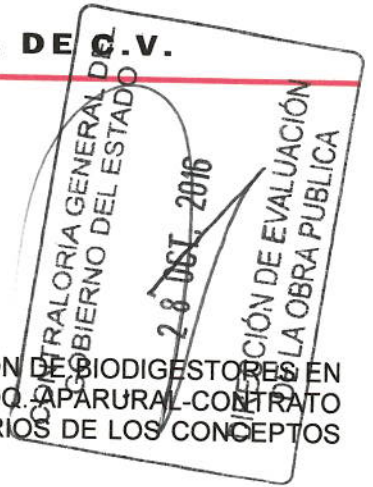

CON REFERENCIA A LA OBRA 006/2016.- SUMINSITRO Y COLOCACION DE BIODIGESTORES EN LA LOCALIDAD DE CRUZ DE PIEDRA, CON NUMERO DE CONTRATO H.COQ. APARURAL-CONTRATO 006/2016, SE LE ANEXAN LAS TARJETAS DE ANALISIS DE PRECIOS UNITARIOS DE LOS CONCEPTOS FUERA DE CATALOGO, PARA SU REVISION

No.	CONCEPTO	UNIDAD	P.U
PU.EXT.01	SUMINISTRO Y COLOCACION DE ARMEX 15X20-4, EN LOSA DE CIMENTACION INCLUYE TRASLAPES, CORTES, AMARRES, MATERIAL, MANO DE OBRA Y HERRAMIENTA	ML	\$ 39.85
PU.EXT.02	CASTILLO DE 15X15 DE CONCRETO HECHO EN OBRA DE F'C=200KG/CM2 ACABADO COMUN, ARMADO CON ARMEX 15X20-4 INCLUYE MATERIALES, ACARREOS, CORTES, FLETES, DESPERDICIOS, TRASLAPES, AMARRES, COLADO, CIMBRADO, DESCIMBRADO, MANO DE OBRA, EQUIPO Y HERRAMIENTA.	ML	\$152.96
PU.EXT.03	CADENA DE 15X20 DE CONCRETO HECHO EN OBR DE F'C=200 KG/CM2 ACABADO COMUN ARMADA CON ARMEX 15X20-4 INCLUYE MATERIALES, CARREOS, CORTES, FLETES, DESPERDICIOS, TRASLAPES, AMARRES, COLADO, CIMBRADO, DESCIMBRADO, MANO DE OBRA, EQUIPO Y HERRAMIENTA	ML	\$173.49

EN ESPERA DE SU RESPUESTA, APROVECHO LA OCASIÓN PARA ENVIARLE UN CORDIAL Y AFECTUOSO SALUDO

COLIMA COL. A 30 DE SEPTIEMBRE 2016.

ATTENTAMENTE



RODOLFO CASTILLO HERNANDEZ
REPRESENTANTE LEGAL



CASTILLO TRINIDAD Y ASOCIADOS S.A. DE C.V.

ING. JORGE ALEJANDRO MACIAS
DIRECTOR DE OBRAS PUBLICAS MUNICIPALES
H. AYUNTAMIENTO DE COQUIMATLAN
PRESENTE

CON REFERENCIA A LA OBRA 006/2016.- SUMINSITRO Y COLOCACION DE BIODIGESTORES EN LA LOCALIDAD DE CRUZ DE PIEDRA, CON NUMERO DE CONTRATO H.COQ.-APARURAL-CONTRATO 006/2016, SE LE ANEXAN LAS TARJETAS DE ANALISIS DE PRECIOS UNITARIOS DE LOS CONCEPTOS FUERA DE CATALOGO, PARA SU REVISION

No.	CONCEPTO	UNIDAD	P.U
PU.EXT.04	SUMINISTRO Y COLOCACION DE LAVABO COLOR BLANCO, INCLUYE CESPOL DE PVC, MANGUERA ALIMENTADORA, LLAVE ANGULAR, SOPORTES PARA LAVABO, LLAVE INDIVIDUAL CROMADA, HERRAMIENTAS, MANO DE OBRA	PZA	\$738.43

EN ESPERA DE SU RESPUESTA, APROVECHO LA OCASIÓN PARA ENVIARLE UN CORDIAL Y AFECTUOSO SALUDO

COLIMA COL. A 15 DE NOVIEMBRE 2016.

ATTENTAMENTE

RODOLFO CASTILLO HERNANDEZ
REPRESENTANTE LEGAL



Colima Col. A 03 de octubre del 2016.

**RODOLFO CASTILLO HERNANDEZ
 REPRESENTANTE LEGAL DE
 CASTILLO TRINIDAD Y ASOCIADOS S.A. DE C.V.
 P R E S E N T E**

CONTABILORIA GENERAL DEL GOBIERNO DEL ESTADO
 8 OCT. 2016
 DIRECCION DE EVALUACION DE LA OBRA PUBLICA

Por medio del presente envío la respuesta del de los análisis de precios unitarios fuera de catálogo después del análisis detallado, aprobamos solicitud de dicha empresa, referente a la obra **006/2016.- SUMINISTRO Y COLOCACION DE BIODIGESTORES EN LA LOCALIDAD DE CRUZ DE PIEDRA, CON NUMERO DE CONTRATO H.COQ.-APARURAL-CONTRATO 006/2016** anexo los conceptos extraordinarios analizados y aprobados.

No.	CONCEPTO	UNIDAD	P.U
PU.EXT.01	SUMINISTRO Y COLOCACION DE ARMEX 15X20-4, EN LOSA DE CIMENTACION INCLUYE TRASLAPES, CORTES, AMARRES, MATERIAL, MANO DE OBRA Y HERRAMIENTA	ML	\$ 39.85
PU.EXT.02	CASTILLO DE 15X15 DE CONCRETO HECHO EN OBRA DE F'C=200KG/CM2 ACABADO COMUN, ARMADO CON ARMEX 15X20-4 INCLUYE MATERIALES, ACARREOS, CORTES, FLETES, DESPERDICIOS, TRASLAPES, AMARRES, COLADO, CIMBRADO, DESCIMBRADO, MANO DE OBRA, EQUIPO Y HERRAMIENTA.	ML	\$152.96
PU.EXT.03	CADENA DE 15X20 DE CONCRETO HECHO EN OBR DE F'C=200 KG/CM2 ACABADO COMUN ARMADA CON ARMEX 15X20-4 INCLUYE MATERIALES, CARREOS, CORTES, FLETES, DESPERDICIOS, TRASLAPES, AMARRES, COLADO, CIMBRADO, DESCIMBRADO, MANO DE OBRA, EQUIPO Y HERRAMIENTA	ML	\$173.49

Sin nada que tratar quedo a sus órdenes para cualquier aclaración.

Atentamente,

ING. JORGE ALEJANDRO MACIAS
DIRECTOR DE OBRAS PUBLICAS Y DESARROLLO URBANO
H. AYUNTAMIENTO DE COQUIMATLAN COL.

H. AYUNTAMIENTO CONSTITUCIONAL DE COQUIMATLAN, COL. 2015-2018 DIRECCION DE OBRAS PUBLICAS MUNICIPALES

00296

91

CASTILLO TRINIDAD Y ASOCIADOS S.A. DE C.V.

Ciente: COMISION DE AGUA POTABLE Y ALCANTARILLADO DEL MUNICIPIO DE COQUIMATLAN

Concurso No. LO-806004996-E1-2016

Obra: SUMINISTRO Y COLOCACIÓN DE BIODIGESTORES EN LA LOCALIDAD DE CRUZ DE PIEDRA MUNICIPIO DE COQUIMATLÁN, COLIMA,

Duración: 70 días naturales

Fecha: 12/07/2016

Inicio Obra: 19/07/2016

Fin Obra: 26/09/2016

DOCUMENTO

ART. 45 A.1 RLOPySRM

Lugar: CRUZ DE PIEDRA, COQUIMATLAN, COLIMA

ANALISIS DE PRECIOS UNITARIOS

Código	Concepto	Unidad	P. Unitario	Op.	Cantidad	Importe	%
--------	----------	--------	-------------	-----	----------	---------	---

Partida: BIODIGESTORES Análisis No.: 250
Análisis: ARMEX ML
 SUMINISTRO Y COLOCACION DE ARMEX 15X20-4, EN LOSA DE CIMENTACION INCLUYE TRASLAPES, CORTES, AMARRES, MATERIAL, MANO DE OBRA Y HERRAMIENTA

MATERIALES

ARMEX 15X20 ARMEX 15X20-4 ML \$16.95 1.100000 \$18.65 64.40%

SUBTOTAL: MATERIALES

\$18.65 64.40%

MANO DE OBRA

CUA000000007 CUADRILLA ALBAÑILERIA (1 OFICIAL ALBAÑIL + 1 PEON) JOR \$21.51 0.192000 \$10.01 34.56%

SUBTOTAL: MANO DE OBRA

\$10.01 34.56%

EQUIPO Y HERRAMIENTA

HERRAMIENTA HERRAMIENTA % \$0.01 0.030000 \$0.30 1.04%

SUBTOTAL: EQUIPO Y HERRAMIENTA

\$0.30 1.04%

(CD) COSTO DIRECTO

(CI) INDIRECTOS

SUBTOTAL1

(CF) FINANCIAMIENTO

SUBTOTAL2

(CU) UTILIDAD

SUBTOTAL3

CARGOS ADICIONALES

(CA1) SFP 5 al millar x CD

(CA2) ISN=IMPUESTO SOBRE NOMINA

PRECIO UNITARIO (CD+ CI+ CF+ CU+ CA1+CA2)

(* TREINTA Y NUEVE PESOS 85/100 M.N. *)

18.0571% \$5.23
 \$34.19
 0.4505% \$0.15
 \$34.34
 15.0000% \$5.15
 \$39.49
 \$0.24
 2% x 6.15 \$0.12
\$39.85

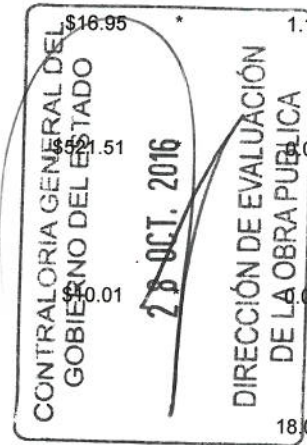

[Handwritten signature]

[Handwritten signature]

[Handwritten signature]

[Handwritten signature]

00297

CASTILLO TRINIDAD Y ASOCIADOS S.A. DE C.V.	
Ciente: COMISION DE AGUA POTABLE Y ALCANTARILLADO DEL MUNICIPIO DE COQUIMATLAN	
Concurso No. LO-806004996-E1-2016	Duración: 70 días naturales
Obra: SUMINISTRO Y COLOCACIÓN DE BIODIGESTORES EN LA LOCALIDAD DE CRUZ DE PIEDRA MUNICIPIO DE COQUIMATLÁN, COLIMA,	Fecha: 12/07/2016
	Inicio Obra: 19/07/2016
	Fin Obra: 26/09/2016
	DOCUMENTO
	ART. 45 A.1 RLOPySRM
Lugar: CRUZ DE PIEDRA, COQUIMATLAN, COLIMA	

ANALISIS DE PRECIOS UNITARIOS

Código	Concepto	Unidad	P. Unitario	Op.	Cantidad	Importe	%
Partida:	BIODIGESTORES						
		Análisis No.:			150		
Análisis:	17.-		ML		589.7000	\$90,200.51	
CASTILLO DE 15X15 DE CONCRETO HECHO EN OBRA DE F'C=200KG/CM2 ACABADO COMUN, ARMADO CON ARMEX 15X20-4 INCLUYE MATERIALES, ACARREOS, CORTES, FLETES, DESPERDICIOS, TRASLAPES, AMARRES, COLADO, CIMBRADO, DESCIMBRADO, MANO DE OBRA, EQUIPO Y HERRAMIENTA.							
MATERIALES							
ALAMBRE	ALAMBRE RECOCIDO	KG	\$15.33	*	0.026592	\$0.41	0.37%
ARMEX 15X20-4	ARMEX 15X15-4	ML	\$16.95	*	1.050000	\$17.80	16.05%
SUBTOTAL: MATERIALES						\$18.21	16.42%
MANO DE OBRA							
CUA000000007	CUADRILLA ALBAÑILERIA (1 OFICIAL ALBAÑIL + 1 PEON)	JOR	\$62.58	*	1.000000	\$62.58	56.42%
SUBTOTAL: MANO DE OBRA						\$62.58	56.42%
EQUIPO Y HERRAMIENTA							
HERRAMIENTA	HERRAMIENTA	%	\$1.88	*	0.000000	\$1.88	1.69%
SUBTOTAL: EQUIPO Y HERRAMIENTA						\$1.88	1.69%
BASICOS							
CONCRETO0002	CONCRETO F'C=200 KG/CM2 HECHO EN OBRA	M3	\$28.25	*	0.003463	\$28.25	25.47%
SUBTOTAL: BASICOS						\$28.25	25.47%
(CD) COSTO DIRECTO						\$110.92	100.00%
(CI) INDIRECTOS						18.0571%	\$20.03
SUBTOTAL1						\$130.95	
(CF) FINANCIAMIENTO						0.4505%	\$0.59
SUBTOTAL2						\$131.54	
(CU) UTILIDAD						15.0000%	\$19.73
SUBTOTAL3						\$151.27	
CARGOS ADICIONALES							
(CA1) SFP 5 al millar x CD							\$0.92
(CA2) ISN=IMPUESTO SOBRE NOMINA						2% x 38.61	\$0.77
PRECIO UNITARIO (CD+ CI+ CF+ CU+ CA1+CA2)							\$152.96
(* CIENTO CINCUENTA Y DOS PESOS 96/100 M.N. *)							

CONTROLORIA GENERAL DEL GOBIERNO DEL ESTADO
 28 OCT. 2016
 DIRECCIÓN DE EVALUACIÓN DE LA OBRA PÚBLICA

longe

00298

94

CASTILLO TRINIDAD Y ASOCIADOS S.A. DE C.V.

Cliente: COMISION DE AGUA POTABLE Y ALCANTARILLADO DEL MUNICIPIO DE COQUIMATLAN

Concurso No. LO-806004996-E1-2016

Obra: SUMINISTRO Y COLOCACIÓN DE BIODIGESTORES EN LA LOCALIDAD DE CRUZ DE PIEDRA MUNICIPIO DE COQUIMATLÁN, COLIMA,

Duración: 70 días naturales

Fecha: 12/07/2016

Inicio Obra: 19/07/2016

Fin Obra: 26/09/2016

DOCUMENTO

ART. 45 A.1 RLOPySRM

Lugar: CRUZ DE PIEDRA, COQUIMATLAN, COLIMA

ANALISIS DE PRECIOS UNITARIOS

Código	Concepto	Unidad	P. Unitario	Op.	Cantidad	Importe	%
Partida:	BIODIGESTORES	Análisis No.:		240			
Análisis:	CADENA	ML	375.2000		\$65,093.45		
CADENA DE 15X20 DE CONCRETO HECHO EN OBR DE F'C=200 KG/CM2 ACABADO COMUN ARMADA CON ARMEX 15X20-4 INCLUYE MATERIALES, CARREOS, CORTES, FLETES, DESPERDICIOS, TRASLAPES, AMARRES, COLADO, CIMBRADO, DESCIMBRADO, MANO DE OBRA, EQUIPO Y HERRAMIENTA							
MATERIALES							
ALAMBRE	ALAMBRE RECOCIDO	KG	\$15.33	*	0.100000	\$1.53	1.22%
ARMEX 15X20	ARMEX 15X20-4	ML	\$16.95	**	1.050000	\$17.80	14.14%
ANDAMIO	ANDAMIO	JUEGO	\$20.00	**	0.200000	\$4.00	3.18%
MAT000000002	MADERA DE PINO DE 2A	PT	\$9.00	**	1.000000	\$9.00	7.15%
MAT000000003	CLAVO PARA MADERA	KG	\$21.31	*	0.040000	\$0.85	0.68%
SUBTOTAL: MATERIALES						\$33.18	26.36%
MANO DE OBRA							
CUA000000007	CUADRILLA ALBAÑILERIA (1 OFICIAL ALBAÑIL + 1 PEON)	JOR	\$31.51		20000	\$62.58	49.71%
SUBTOTAL: MANO DE OBRA						\$62.58	49.71%
EQUIPO Y HERRAMIENTA							
HERRAMIENTA	HERRAMIENTA	%	\$62.58		0.030000	\$1.88	1.49%
SUBTOTAL: EQUIPO Y HERRAMIENTA						\$1.88	1.49%
BASICOS							
CONCRETO0002	CONCRETO F'C=200 KG/CM2 HECHO EN OBRA	M3	\$1,204.16	*	0.023463	\$28.25	22.44%
SUBTOTAL: BASICOS						\$28.25	22.44%
(CD) COSTO DIRECTO						\$125.89	100.00%
(CI) INDIRECTOS						18.0571%	\$22.73
SUBTOTAL1						\$148.62	
(CF) FINANCIAMIENTO						0.4505%	\$0.67
SUBTOTAL2						\$149.29	
(CU) UTILIDAD						15.0000%	\$22.39
SUBTOTAL3						\$171.68	
CARGOS ADICIONALES							
(CA1) SFP 5 al millar x CD							\$1.04
(CA2) ISN=IMPUESTO SOBRE NOMINA						2% x 38.61	\$0.77
PRECIO UNITARIO (CD+ CI+ CF+ CU+ CA1+CA2)							\$173.49
(* CIENTO SETENTA Y TRES PESOS 49/100 M.N. *)							

CONTRALORIA GENERAL DEL GOBIERNO DEL ESTADO
 28 OCT. 2016
 DIRECCIÓN DE EVALUACIÓN DE LA OBRA PÚBLICA

ONGE

00299



CONSORCIO

Ferretero del Pacifico SA de CV

CONSORCIO FERRETERO DEL PACIFICO SA DE CV

R.F.C. CFP101117SR6

REGIMEN GENERAL DE LEY PERSONAS MORALES

Av. 20 de Noviembre No. 323 A Colonia Centro, Codigo Postal: 28000
Tels: (312) 313-9110, 313-9120, 330-4608, 314-9955, 312-6366
314-7776, 311-3133, 311-3134

NUMERO DE VENTA: **109504**

LUGAR DE EXPEDICION

AVENIDA 20 DE NOVIEMBRE # 323 A
COLIMA, COLIMA, MEXICO
COLONIA: CENTRO C.P.: 28000

Promotor : 001

PAGO EN UNA SOLA EXHIBICION
EFECTOS FISCALES AL PAGO

VENCE: **11/10/2016**CREDITO A 15 DIAS****

La reproducción no autorizada de este comprobante constituye un delito en los terminos de las disposiciones

FACTURA ELECTRÓNICA

SERIE FOLIO

FVN 54741

FOLIO FISCAL

957FA72A-D3CD-472E-BCF7-497595B7CE17

FECHA Y HORA DE EXPEDICION

26/09/2016 16:24:08

FECHA Y HORA DE CERTIFICACION:

2016/09/26 04:23 p.m. 16:23:58

NOMBRE: 003118 CASTILLO TRINIDAD Y ASOCIADOS S.A. DE C.V.

DIRECCION: AV. NIÑOS HEROES #630, Int. A COLONIA: CENTRO

CODIGO POSTAL: 28000

CIUDAD: COLIMA

ESTADO: COLIMA

RFC: CTA010202QM2

METODO PAGO: 02 CHEQUE

NUMERO CUENTA PAGO:3157

CANTIDAD	U.M.	CODIGO	DESCRIPCION	P.UNITARIO	IMPORTE
40.0000	SACO	POTOCEGR50	CEMENTO GRIS EXTRA SACO 50 KG CPC 30 R TOLTECA	\$ 132.758750	\$ 5,310.35
40.0000	SACO	POTOMOR	CEMENTO MORTERO P/ALBAÑILERIA TOLTECA	\$ 88.793000	\$ 3,551.72
15.0000	PIEZA	ACDA717	ARMEX 1515 4	\$ 101.724000	\$ 1,525.86
15.0000	PIEZA	ACDA714	ARMEX 1520 4	\$ 101.724000	\$ 1,525.86
30.0000	KILOS	ACSOALRE	ALAMBRE RECOCIDO CAL.16	\$ 16.517333	\$ 495.52
5.0000	KILOS	ACDECLCA21/2	CLAVO REFORZADO C/CABEZA 2 1/2	\$ 18.958000	\$ 94.79
10.0000	PIEZA	PVDYTUBOPVC2NOR	TUBO PVC SANITARIO 2" NORMA MCA ADVANCE	\$ 58.802000	\$ 588.02
1.0000	SERVII	MANIOBRAS	MANIOBRAS (ENTREGA A DOMICILIO C/COSTO PACTADO)	\$ 431.040000	\$ 431.04
10.0000	PIEZA	PVDYTUBONOR4	TUBO PVC SANITARIO 4" NORMA MCA ADVANCE	\$ 134.517000	\$ 1,345.17

OBSERVACIONES:

CRUZ DE PIEDRA

ESTE DOCUMENTO ES UNA REPRESENTACION IMPRESA DE UN CFDI

Importe	\$	14,868.33
Descuento	\$	0.00
Subtotal	\$	14,868.33
Ret.IVA	0%	\$ 0.00
I.V.A.	16%	\$ 2,378.92
TOTAL	\$	17,247.25

IMPORTE TOTAL CON LETRA (Diecisiete Mil Doscientos Cuarenta y Siete Pesos 25/100 M.N.)

CSD DEL EMISOR: 00001000000202517097 CSD DEL SAT: 00001000000300171291

SELLO DIGITAL DEL CFDI

uN48lxDfvzn+NuefN32bSVNrfXst0dQPfAmI7nEsCDYu+/YnzJVIQLnXGiyw4wrsAQh3L+/xnLx7MVYLheT89ekESSrhgAGztnecI DgDs6kioU R2hB5dukeqF1/BuSMhVpUlxCAh5ousNcjs21fQoggt7LeT/9QISNMazGj+4=

SELLO DIGITAL DEL SAT

SfnjXl4NCoAcZzF0UnL+eoaqJymi00skdLXgK+tvIHp11GijJS9Us0fUG5Xy2s9GJFq5O8wEIWKH+7+tvcrsO3TKIN/Fh8EwVTNGCEec/yi4M C2CmPgETqpsFSf8jvaqHdxYpkGnlSaKmJ9JoL3W95rDU06wMWof5zn7db+bmDI=

CADENA ORIGINAL DEL COMPLEMENTO DE CERTIFICACION DIGITAL DEL SAT

||1.0|957fa72a-d3cd-472e-bcf7-497595b7ce17|2016-09-26T16:23:58|uN48lxDfvzn+NuefN32bSVNrfXst0dQPfAmI7nEsCDYu+/YnzJVIQLn XGiyw4wrsAQh3L+/xnLx7MVYLheT89ekESSrhgAGztnecI DgDs6kioUR2hB5dukeqF1/BuSMhVpUlxCAh5ousNcjs21fQoggt7LeT/9QISNM azGj+4=|00001000000300171291||

PAGARÉ

En COLIMA, COLIMA, MEXICO a 26/09/2016

Debem(os) y pagaré(mos) incondicionalmente a la orden de CONSORCIO FERRETERO DEL PACIFICO SA DE CV en la ciudad de Colima, Col. el día 11/10/2016 la cantidad de

\$ 17,247.25 (Diecisiete Mil Doscientos Cuarenta y Siete Pesos 25/100 M.N.)

Valor recibido a mi (nuestra) entera satisfacción. Si este pagare no fuere cubierto a su vencimiento quedo(amos) obligado(s) a pagar intereses moratorios al 3% mensual hasta su liquidación. Este pagare es mercantil y esta regido por la Ley de Títulos y Operaciones de Credito en sus Articulos 170 y 174 e Inclusive y relativos.

FIRMA

SELLO

IMP / PREV: HOJA 1 / 1

00300

EVALUACION DEL SERVICIO DE ENTREGA

A TIEMPO SI NO EN BUEN ESTADO SI NO NIVEL DE SERVICIO: EXCELENTE BUENO REGULAR MALO PESIMO OTRO



CONSORCIO

Ferretero del Pacifico SA de CV

CONSORCIO FERRETERO DEL PACIFICO SA DE CV

R.F.C. CFP101117SR6

REGIMEN GENERAL DE LEY PERSONAS MORALES

Av. 20 de Noviembre No. 323 A Colonia Centro, Codigo Postal: 28000

Tels: (312) 313-9110, 313-9120, 330-4608, 314-9955, 312-6366

314-7776, 311-3133, 311-3134

NUMERO DE VENTA: **109504**

LUGAR DE EXPEDICION

AVENIDA 20 DE NOVIEMBRE # 323 A
COLIMA, COLIMA, MEXICO
COLONIA: CENTRO C.P.: 28000

Promotor: 001

PAGO EN UNA SOLA EXHIBICION
EFECTOS FISCALES AL PAGO

VENCE: 11/10/2016**CREDITO A 15 DIAS*

La reproducción no autorizada de este comprobante constituye un delito en los términos de las disposiciones

FACTURA ELECTRÓNICA

SERIE FOLIO
FVN 54741

FOLIO FISCAL

957FA72A-D3CD-472E-BCF7-497595B7CE17

FECHA Y HORA DE EXPEDICION

26/09/2016 16:24:08

FECHA Y HORA DE CERTIFICACION:

2016/09/26 04:23 p.m. 16:23:58

NOMBRE: 003118 CASTILLO TRINIDAD Y ASOCIADOS S.A. DE C.V.

DIRECCION: AV. NIÑOS HEROES #630, Int. A COLONIA: CENTRO

CODIGO POSTAL: 28000

CIUDAD: COLIMA

ESTADO: COLIMA

RFC: CTA010202QM2

METODO PAGO: 02 CHEQUE

NUMERO CUENTA PAGO:3157

CANTIDAD	U.M.	CODIGO	DESCRIPCION	P.UNITARIO	IMPORTE
40.0000	SACO	POTOCEGR50	CEMENTO GRIS EXTRA SACO 50 KG CPC 30 R TOLTECA	\$ 132.758750	\$ 5,310.35
40.0000	SACO	POTOMOR	CEMENTO MORTERO P/ALBAÑILERIA TOLTECA	\$ 88.793000	\$ 3,551.72
15.0000	PIEZA	ACDA717	ARMEX 1515 4	\$ 101.724000	\$ 1,525.86
15.0000	PIEZA	ACDA714	ARMEX 1520 4	\$ 101.724000	\$ 1,525.86
30.0000	KILOS	ACSOALRE	ALAMBRE RECOCIDO CAL.16	\$ 16.517333	\$ 495.52
5.0000	KILOS	ACDECLCA21/2	CLAVO REFORZADO C/CABEZA 2 1/2	\$ 18.958000	\$ 94.79
10.0000	PIEZA	PVDYTUBOPVC2NOR	TUBO PVC SANITARIO 2" NORMA MCA ADVANCE	\$ 58.802000	\$ 588.02
1.0000	SERVICIO	MANIOBRAS	MANIOBRAS (ENTREGA A DOMICILIO C/COSTO PACTADO)	\$ 431.040000	\$ 431.04
10.0000	PIEZA	PVDYTUBONOR4	TUBO PVC SANITARIO 4" NORMA MCA ADVANCE	\$ 134.517000	\$ 1,345.17

OBSERVACIONES:
CRUZ DE PIEDRA

ESTE DOCUMENTO ES UNA REPRESENTACION IMPRESA DE UN CFDI

Importe	\$	14,868.33
Descuento	\$	0.00
Subtotal	\$	14,868.33
Ret.IVA	0%	\$ 0.00
I.V.A.	16%	\$ 2,378.92
TOTAL	\$	17,247.25

IMPORTE TOTAL CON LETRA (Diecisiete Mil Doscientos Cuarenta y Siete Pesos 25/100 M.N.)



CSD DEL EMISOR: 00001000000202517097 CSD DEL SAT: 00001000000300171291

SELLO DIGITAL DEL CFDI

uN48IxDfvzn+NuefN32bSVNrfXst0dQPfAmI7nEsCDYu+YnzJVIQLnXGiyw4wrsAQh3L+/xnLx7MVYLHeT89ekESSrhgAGztnecIDgDs6kioUR2hB5dukeqF1/BuSMhVpUixCAh5ousNcjs21fQogga7LeT/j9QISNMazGj+4=

SELLO DIGITAL DEL SAT

SfnjXl4NCoAcZzF0UnL+eoaqJymi00skdLXgK+tvIHp11GijJS9Us0fUG5Xy2s9GJFq5O8wEiWKH+7+tvCrsO3TKIN/Fh8EwvTNGCEEc/yi4MC2CmPgETqpSfSf8jvaqHdxYpkGnlSaKmj9JoL3W95rDU06wMWof5zn7db+bmDI=

CADENA ORIGINAL DEL COMPLEMENTO DE CERTIFICACION DIGITAL DEL SAT

||1.0|957fa72a-d3cd-472e-bcf7-497595b7ce17|2016-09-26T16:23:58|uN48IxDfvzn+NuefN32bSVNrfXst0dQPfAmI7nEsCDYu+YnzJVIQLnXGiyw4wrsAQh3L+/xnLx7MVYLHeT89ekESSrhgAGztnecIDgDs6kioUR2hB5dukeqF1/BuSMhVpUixCAh5ousNcjs21fQogga7LeT/j9QISNMazGj+4=|00001000000300171291||

PAGARÉ

En COLIMA, COLIMA, MEXICO a 26/09/2016

Debemos y pagaremos (mos) incondicionalmente a la orden de CONSORCIO FERRETERO DEL PACIFICO SA DE CV en la ciudad de Colima, Col. el día 11/10/2016 la cantidad de

\$ 17,247.25

(Diecisiete Mil Doscientos Cuarenta y Siete Pesos 25/100 M.N.)

Valor recibido a mi (nuestra) entera satisfacción. Si este pagaré no fuere cubierto a su vencimiento quedo(amos) obligado(s) a pagar intereses moratorios al 3% mensual hasta su liquidación. Este pagaré es mercantil y esta regido por la Ley de Títulos y Operaciones de Crédito en sus Artículos 170 y 174 e inclusive y relativos.

FIRMA

IMP / PREV: HOJA 1 / 1

SELLO

EVALUACION DEL SERVICIO DE ENTREGA

A TIEMPO SI NO EN BUEN ESTADO SI NO NIVEL DE SERVICIO: EXCELENTE BUENO REGULAR

00301

CASTILLO TRINIDAD Y ASOCIADOS S.A. DE C.V.	
Cliente: COMISION DE AGUA POTABLE Y ALCANTARILLADO DEL MUNICIPIO DE COQUIMATLAN	
Concurso No. LO-806004996-E1-2016	Duración: 70 días naturales
Obra: SUMINISTRO Y COLOCACIÓN DE BIODIGESTORES EN LA LOCALIDAD DE CRUZ DE PIEDRA MUNICIPIO DE COQUIMATLÁN, COLIMA,	Fecha: 12/07/2016
	Inicio Obra: 19/07/2016
	Fin Obra: 28/09/2016
DOCUMENTO	
ART. 45 A.1 RLOPySRM	
Lugar: CRUZ DE PIEDRA, COQUIMATLAN, COLIMA	

ANALISIS DE PRECIOS UNITARIOS

Código	Concepto	Unidad	P. Unitario	Op.	Cantidad	Importe	%
Partida:	BIODIGESTORES	Análisis No.:		240			
Análisis:	CADENA	ML	375.2000			\$65,093.45	
CADENA DE 15X20 DE CONCRETO HECHO EN OBR DE F'C=200 KG/CM2 ACABADO COMUN ARMADA CON ARMEX 15X20-4 INCLUYE MATERIALES, CARREOS, CORTES, FLETES, DESPERDICIOS, TRASLAPES, AMARRES, COLADO, CIMBRADO, DESCIMBRADO, MANO DE OBRA, EQUIPO Y HERRAMIENTA							
MATERIALES							
ALAMBRE	ALAMBRE RECOCIDO	KG	\$15.33	*	0.100000	\$1.53	1.22%
ARMEX 15X20	ARMEX 15X20-4	ML	\$16.95	*	1.050000	\$17.80	14.14%
ANDAMIO	ANDAMIO	JUEGO	\$20.00	*	0.200000	\$4.00	3.18%
MAT000000002	MADERA DE PINO DE 2A	PT	\$9.00	*	1.000000	\$9.00	7.15%
MAT000000003	CLAVO PARA MADERA	KG	\$21.31	*	0.040000	\$0.85	0.68%
SUBTOTAL: MATERIALES						\$33.18	26.36%
MANO DE OBRA							
CUA000000007	CUADRILLA ALBAÑILERIA (1 OFICIAL ALBAÑIL + 1 PEON)	JOR	\$521.51	*	0.120000	\$62.58	49.71%
SUBTOTAL: MANO DE OBRA						\$62.58	49.71%
EQUIPO Y HERRAMIENTA							
HERRAMIENTA	HERRAMIENTA	%	\$62.58	*	0.030000	\$1.88	1.49%
SUBTOTAL: EQUIPO Y HERRAMIENTA						\$1.88	1.49%
BASICOS							
CONCRETO0002	CONCRETO F'C=200 KG/CM2 HECHO EN OBRA	M3	\$1,204.16	*	0.023463	\$28.25	22.44%
SUBTOTAL: BASICOS						\$28.25	22.44%
(CD) COSTO DIRECTO						\$125.89	100.00%
<i>(CI) INDIRECTOS</i>						18.0571%	\$22.73
SUBTOTAL1						\$148.62	
<i>(CF) FINANCIAMIENTO</i>						0.4505%	\$0.67
SUBTOTAL2						\$149.29	
<i>(CU) UTILIDAD</i>						15.0000%	\$22.39
SUBTOTAL3						\$171.68	
CARGOS ADICIONALES							
<i>(CA1) SFP 5 al millar x CD</i>						\$1.04	
<i>(CA2) ISN=IMPUESTO SOBRE NOMINA</i>						2% x 38.61	\$0.77
PRECIO UNITARIO (CD+ CI+ CF+ CU+ CA1+CA2)						\$173.49	
(* CIENTO SETENTA Y TRES PESOS 49/100 M.N. *)							

OBRAS
 MEXCITAS

CASTILLO TRINIDAD Y ASOCIADOS S.A. DE C.V.

Ciente: COMISION DE AGUA POTABLE Y ALCANTARILLADO DEL MUNICIPIO DE COQUIMATLAN

Concurso No. LO-806004996-E1-2016

Obra: SUMINISTRO Y COLOCACIÓN DE BIODIGESTORES EN LA LOCALIDAD DE CRUZ DE PIEDRA MUNICIPIO DE COQUIMATLÁN, COLIMA,

Duración: 70 días naturales

Fecha: 12/07/2016

Inicio Obra: 19/07/2016

Fin Obra: 26/09/2016

DOCUMENTO

ART. 45 A.1 RLOPySRM

Lugar: CRUZ DE PIEDRA, COQUIMATLAN, COLIMA

ANALISIS DE PRECIOS UNITARIOS

Código	Concepto	Unidad	P. Unitario	Op.	Cantidad	Importe	%
Partida:	BIODIGESTORES	Análisis No.:			150		
Análisis:	17.-		ML		589.7000	\$90,200.51	
CASTILLO DE 15X15 DE CONCRETO HECHO EN OBRA DE F'C=200KG/CM2 ACABADO COMUN, ARMADO CON ARMEX 15X20-4 INCLUYE MATERIALES, ACARREOS, CORTES, FLETES, DESPERDICIOS, TRASLAPES, AMARRES, COLADO, CIMBRADO, DESCIMBRADO, MANO DE OBRA, EQUIPO Y HERRAMIENTA.							
MATERIALES							
ALAMBRE	ALAMBRE RECOCIDO	KG	\$15.33	*	0.026592	\$0.41	0.37%
ARMEX 15X20-4	ARMEX 15X15-4	ML	\$16.95	*	1.050000	\$17.80	16.05%
SUBTOTAL:	MATERIALES					\$18.21	16.42%
MANO DE OBRA							
CUA000000007	CUADRILLA ALBAÑILERIA (1 OFICIAL ALBAÑIL + 1 PEON)	JOR	\$521.51	*	0.120000	\$62.58	56.42%
SUBTOTAL:	MANO DE OBRA					\$62.58	56.42%
EQUIPO Y HERRAMIENTA							
HERRAMIENTA	HERRAMIENTA	%	\$62.58	*	0.030000	\$1.88	1.69%
SUBTOTAL:	EQUIPO Y HERRAMIENTA					\$1.88	1.69%
BASICOS							
CONCRETO0002	CONCRETO F'C=200 KG/CM2 HECHO EN OBRA	M3	\$1,204.16	*	0.023463	\$28.25	25.47%
SUBTOTAL:	BASICOS					\$28.25	25.47%
(CD) COSTO DIRECTO						\$110.92	100.00%
<i>(CI) INDIRECTOS</i>						18.0571%	\$20.03
SUBTOTAL1						\$130.95	
<i>(CF) FINANCIAMIENTO</i>						0.4505%	\$0.59
SUBTOTAL2						\$131.54	
<i>(CU) UTILIDAD</i>						15.0000%	\$19.73
SUBTOTAL3						\$151.27	
CARGOS ADICIONALES							
<i>(CA1) SFP 5 al millar x CD</i>							\$0.92
<i>(CA2) ISN=IMPUESTO SOBRE NOMINA</i>						2% x 38.61	\$0.77
PRECIO UNITARIO (CD+ CI+ CF+ CU+ CA1+CA2)						\$152.96	
(* CIENTO CINCUENTA Y DÓS PESOS 96/100 M.N. *)							

00303

CASTILLO TRINIDAD Y ASOCIADOS S.A. DE C.V.

Cliente: COMISION DE AGUA POTABLE Y ALCANTARILLADO DEL MUNICIPIO DE COQUIMATLAN

Concurso No. LO-806004996-E1-2016

Obra: SUMINISTRO Y COLOCACIÓN DE BIODIGESTORES EN LA LOCALIDAD DE CRUZ DE PIEDRA MUNICIPIO DE COQUIMATLÁN, COLIMA,

Duración: 70 días naturales

Fecha: 12/07/2016

Inicio Obra: 19/07/2016

Fin Obra: 26/09/2016

DOCUMENTO

ART. 45 A.1 RLOPySRM

Lugar: CRUZ DE PIEDRA, COQUIMATLAN, COLIMA

ANALISIS DE PRECIOS UNITARIOS

Código	Concepto	Unidad	P. Unitario	Op.	Cantidad	Importe	%
Partida:	BIODIGESTORES	Análisis No.:		250			
Análisis:	ARMEX		ML				
SUMINISTRO Y COLOCACION DE ARMEX 15X20-4, EN LOSA DE CIMENTACION INCLUYE TRASLAPES, CORTES, AMARRES, MATERIAL, MANO DE OBRA Y HERRAMIENTA							
MATERIALES							
ARMEX 15X20	ARMEX 15X20-4	ML	\$16.95	*	1.100000	\$18.65	64.40%
SUBTOTAL:	MATERIALES					\$18.65	64.40%
MANO DE OBRA							
CUA000000007	CUADRILLA ALBAÑILERIA (1 OFICIAL ALBAÑIL + 1 PEON)	JOR	\$521.51	*	0.019200	\$10.01	34.56%
SUBTOTAL:	MANO DE OBRA					\$10.01	34.56%
EQUIPO Y HERRAMIENTA							
HERRAMIENTA	HERRAMIENTA	%	\$10.01	*	0.030000	\$0.30	1.04%
SUBTOTAL:	EQUIPO Y HERRAMIENTA					\$0.30	1.04%
(CD) COSTO DIRECTO						\$28.96	100.00%
<i>(CI) INDIRECTOS</i>						18.0571%	\$5.23
SUBTOTAL1						\$34.19	
<i>(CF) FINANCIAMIENTO</i>						0.4505%	\$0.15
SUBTOTAL2						\$34.34	
<i>(CU) UTILIDAD</i>						15.0000%	\$5.15
SUBTOTAL3						\$39.49	
CARGOS ADICIONALES							
<i>(CA1) SFP 5 al millar x CD</i>							\$0.24
<i>(CA2) ISN=IMPUESTO SOBRE NOMINA</i>						2% x 6.15	\$0.12
PRECIO UNITARIO (CD+ CI+ CF+ CU+ CA1+CA2)						\$39.85	
(* TREINTA Y NUEVE PESOS 85/100 M.N. *)							

CORRECIONES

00304

CASTILLO TRINIDAD Y ASOCIADOS S.A. DE C.V.

Cliente: COMISION DE AGUA POTABLE Y ALCANTARILLADO DEL MUNICIPIO DE COQUIMATLAN

Concurso No. LO-806004996-E1-2016

Obra: SUMINISTRO Y COLOCACIÓN DE BIODIGESTORES EN LA LOCALIDAD DE CRUZ DE PIEDRA MUNICIPIO DE COQUIMATLÁN, COLIMA,

Duración: 70 días naturales

Fecha: 12/07/2016

Inicio Obra: 19/07/2016

Fin Obra: 26/09/2016

DOCUMENTO

ART. 45 A.1 RLOPySRM

Lugar: CRUZ DE PIEDRA, COQUIMATLAN, COLIMA

ANALISIS DE PRECIOS UNITARIOS

Código	Concepto	Unidad	P. Unitario	Op.	Cantidad	Importe	%
--------	----------	--------	-------------	-----	----------	---------	---

Partida: BIODIGESTORES Análisis No.: 250

Análisis: LAVABO PZA

SUMINISTRO Y COLOCACION DE LAVABO COLOR BLANCO, INCLUYE CESPOL DE PVC, MANGUERA ALIMENTADORA, LLAVE ANGULAR, SOPORTES PARA LAVABO, LLAVE INDIVIDUAL CROMADA, HERRAMIENTAS, MANO DE OBRA

MATERIALES

LAVABO	LAVABO	PZA	\$213.41	*	1.000000	\$213.41	
MANGUERA	MANGUERA ALIMENTADORA PARA LAVABO	PZA	\$14.09	*	1.000000	\$14.09	
CESPOL	CESPOL PARA LAVABO	PZA	\$82.72	*	1.000000	\$82.72	
LLAVE ANG	LLAVE ANGULAR	PZA	\$21.47	*	1.000000	\$21.47	
LLAVE IND	LLAVE INDIVIDUAL	PZA	\$85.91	*	1.000000	\$85.91	
SOPORTE	SOPORTE PARA LAVABO	PZA	\$22.82	*	1.000000	\$22.82	
CUBRETALADRC	CUBRETALADRO	PZA	\$7.90	*	1.000000	\$7.90	

SUBTOTAL: MATERIALES **\$448.32**

MANO DE OBRA

CUAD00000002	CUADRILLA FONTANERIA (1 OF. JOR FONTANERO + 1 AYUDANTE)		\$575.33	*	0.152500	\$87.74	
--------------	---	--	----------	---	----------	---------	--

SUBTOTAL: MANO DE OBRA **\$87.74**

EQUIPO Y HERRAMIENTA

HERRAMIENTA	HERRAMIENTA	%	\$87.74	*	0.030000	\$2.63	
-------------	-------------	---	---------	---	----------	--------	--

SUBTOTAL: EQUIPO Y HERRAMIENTA **\$2.63**

(CD) COSTO DIRECTO **\$538.69**

(CI) INDIRECTOS 18.0571% **\$97.27**

SUBTOTAL1 **\$635.96**

(CF) FINANCIAMIENTO 0.4505% **\$2.87**

SUBTOTAL2 **\$638.83**

(CU) UTILIDAD 15.0000% **\$95.82**

SUBTOTAL3 **\$734.65**

CARGOS ADICIONALES

(CA1) SFP 5 al millar x CD **\$2.69**

(CA2) ISN=IMPUESTO SOBRE NOMINA 2% x 54.25 **\$1.09**

PRECIO UNITARIO (CD+ CI+ CF+ CU+ CA1+CA2) **\$738.43**

(* SETECIENTOS TREINTA Y OCHO PESOS 43/100 M.N. *)

00305

DIRECCION DE OBRAS PUBLICAS Y DESARROLLO URBANO DEL MUNICIPIO DE COQUIMATLAN		LICITACION No. LO-806004996-E1-2016		DOCUMENTO 3.6
DESCRIPCION GENERAL DE LOS TRABAJOS: SUMINISTRO Y COLOCACION DE BIODIGESTORES EN LA LOCALIDAD DE CRUZ DE PIEDRA MUNICIPIO DE COQUIMATLAN, COLIMA.		FECHA DE INICIO: 19/07/2016		
		FECHA DE TERMINACION: 26/09/2016		
RAZON SOCIAL DEL LICITANTE: CASTILLO TRINIDAD Y ASOCIADOS S.A. DE C.V.	FIRMA DEL LICITANTE: REPRESENTANTE LEGAL RODOLFO CASTILLO HERNANDEZ	FECHA: 12/07/2016	PLAZO DE EJECUCION: 70 dias	HOJA: DE:

PROGRAMA GENERAL DE EJECUCION DE LOS TRABAJOS CONFORME AL CATALOGO DE CONCEPTOS, CON SUS EROGACIONES, ADO Y CUANTIFICADO CONFORME A LOS PERIODOS DETERMINADOS POR LA DIRECCION DE OBRAS PUBLICAS Y DESARROLLO URBANO DEL MUNICIPIO DE COQUIMATLAN DIVIDIDO EN PARTIDAS Y SUBPARTIDAS, DEL TOTAL DE LOS CONCEPTOS DE TRABAJO, UTILIZANDO PREFERENTEMENTE DIAGRAMAS DE BARRAS, O BIEN, REDES DE ACTIVIDADES CON RUTA CRITICA.

CLAVE		DESCRIPCION DE LOS CONCEPTOS	UNIDAD	CANTIDAD	IMPORTE TOTAL	15/09/2016	01/08/2016	22/12/2016	Total
PARTIDA	SUBPARTIDA								

CLAVE		DESCRIPCION DE LOS CONCEPTOS	UNIDAD	CANTIDAD	IMPORTE TOTAL	15/09/2016	01/08/2016	22/12/2016	Total
PARTIDA	SUBPARTIDA								
BIODIGESTOR BIODIGESTOR ES									
BIODIGESTOR 1.-	ES	TRAZO, NIVELACION Y CORTE DE TERRENO CON MEDIOS MANUALES, INCLUYE: MANO DE OBRA Y TODO LO NECESARIO PARA SU CORRECTA EJECUCION.	M2	158.1200	\$2,540.99	100.00%	100.00%	100.00%	100.00%
					\$2,540.99	158.120000			158.120000
									\$2,540.99
BIODIGESTOR 2.-									
BIODIGESTOR 2.-	ES	EXCAVACION A MANO PARA BIODIGESTOR EN CUALQUIER MATERIAL EXCEPTO ROCA EN AGUA, EN ZONA B DE 0 A 6.00 METROS DE PROFUNDIDAD.	M3	166.1600	\$49,814.77	100.00%	100.00%	100.00%	100.00%
					\$49,814.77	166.160000			166.160000
									\$49,814.77
BIODIGESTOR 3.-									
BIODIGESTOR 3.-	ES	SUMINISTRO Y COLOCACION DE MATERIAL INERTE COMPACTADO (GRAVA) CON MAQUINARIA Y AGUA EN CAPAS DE 10 CM DE ESPESOR, INCLUYE ACARREO DENTRO DE LA OBRA Y MEDIR COMPACTACION	M3	87.7700	\$62,929.33	44.44%	55.56%	100.00%	100.00%
					\$27,968.59	39.008900	48.761100		87.770000
							\$34,960.74		\$62,929.33
BIODIGESTOR 4.-									
BIODIGESTOR 4.-	ES	SUMINISTRO DE BIODIGESTOR PEAD DE 600 LTS QUE CUMPLA CON LA NOM-006	PZA	67.0000	\$591,871.97	100.00%	100.00%	100.00%	100.00%
							67.000000		67.000000
									\$591,871.97
BIODIGESTOR 5.-									
BIODIGESTOR 5.-	ES	INSTALACION Y CONEXION DE BIODIGESTOR A POZO DE ABSORCION (MATERIAL PARA SU COLOCACION A 3.00 METROS DE DISTANCIA COMO	PZA	67.0000	\$79,511.58	100.00%	100.00%	100.00%	100.00%
							67.000000		67.000000
									\$79,511.58

DIRECCION DE EVALUACION DE LA OBRA PUBLICA

00306

DIRECCION DE OBRAS PUBLICAS Y DESARROLLO URBA.		DEL MUNICIPIO DE COQUIMATLAN		LICITACION N 2016	O-806004996-E1-	DOCUMENTO 3.6
DESCRIPCIÓN GENERAL DE LOS TRABAJOS: SUMINISTRO Y COLOCACIÓN DE BIODIGESTORES EN LA LOCALIDAD DE CRUZ DE PIEDRA MUNICIPIO DE COQUIMATLAN, COLIMA.						
FECHA DE INICIO: 19/07/2016		FECHA DE TERMINACIÓN: 26/09/2016		<i>02/ oct.</i>		
RAZON SOCIAL DEL LICITANTE: CASTILLO TRINIDAD Y ASOCIADOS S.A. DE C.V.		FIRMA DEL LICITANTE: REPRESENTANTE LEGAL RODOLFO CASTILLO HERNANDEZ		FECHA: 12/07/2016		HOJA: DE:
		PLAZO DE EJECUCIÓN: 70 días				

PROGRAMA GENERAL DE EJECUCIÓN DE LOS TRABAJOS CONFORME AL CATÁLOGO DE CONCEPTOS, CON SUS EROGACIONES, ADO Y CUANTIFICADO CONFORME A LOS PERIODOS DETERMINADOS POR LA DIRECCION DE OBRAS PUBLICAS Y DESARROLLO URBANO DEL MUNICIPIO DE COQUIMATLAN DIVIDIDO EN PARTIDAS Y SUBPARTIDAS, DEL TOTAL DE LOS CONCEPTOS DE TRABAJO, UTILIZANDO PREFERENTEMENTE DIAGRAMAS DE BARRAS, O BIEN, REDES DE ACTIVIDADES CON RUTA CRÍTICA.

CLAVE		DESCRIPCIÓN DE LOS CONCEPTOS	UNIDAD	CANTIDAD	IMPORTE TOTAL	15/09/2016	01/08/2016	22/12/2016	Total
PARTIDA	SUBPARTIDA								

BIODIGESTOR 6.- ES	REGISTRO SANITARIO DE 60X40X50 CM MEDIDAS INTERIORES CON BLOCK DE CEMENTO ASENTADO MORTERO CEMENTO ARENA EN PROP 1:3, APLANADO PULIDO INTERIOR CON MORTERO CEMENTO - ARENA EN PROP 1:4. INCLUYE: EXCAVACION, RELLENO, MARCO Y CONTRAMARCO DE ANGULO DE FIERRO DE 3/16" X 1/4", CADENA DE 10X14 CM CONCRETO F'C=150KG/CM2 ARMADA CON DOS VARILLAS No. 3 Y ESTRIBOS No. 2 A CADA 20 CM; TAPA DE CONCRETO F'C=150 KG/CM2 ACABADO PULIDO RAYADO CON BROCHA, BROCAL TIPO DIAMANTE ACABADO PULIDO RAYADO A BROCHA, MANO DE OBRA, HERRAMIENTA Y EQUIPO NECESARIO.	PZA	67.0000	\$121,325.61	100.00%	67.000000	\$121,325.61	100.00%	67.000000	\$121,325.61
-----------------------	--	-----	---------	--------------	---------	-----------	--------------	---------	-----------	--------------

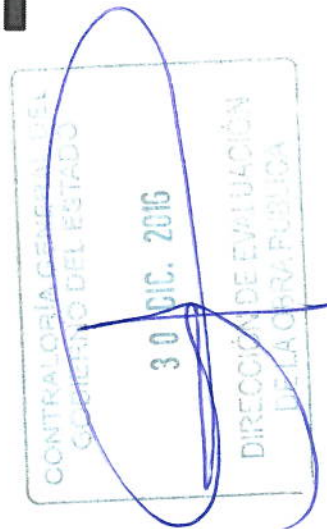

BIODIGESTOR 7.- ES	SUMINISTRO Y TENDIDO DE TUBO SANITARIO DE PVC (ANGER 1 CAMPANA) 100 MM DE DIAMETRO INCLUYE: CONEXION, TRAZO, EXCAVACION, RELLENO COMPACTADO, UNIDAD DE OBRA TERMINADA.	ML	249.9100	\$28,744.65	100.00%	249.910000	\$28,744.65	100.00%	249.910000	\$28,744.65
-----------------------	--	----	----------	-------------	---------	------------	-------------	---------	------------	-------------

BIODIGESTOR 8.- ES	CONSTRUCCION DE POZO DE ABSORCION DE 1X1 INCLUYE: LIMPIEZA, TRAZO, NIVELACION DE TERRENO, EXCAVACION CON RELLENO DE 0.60 M DE ESPESOR CON PIEDRA, PIEDRA BOLA 0.40 M. Y 0.20 M DE GRAVA 3/4" COMO FILTRO, TAPA DE CONCRETO	PZA	67.0000	\$144,728.71	100.00%	67.000000	\$144,728.71	100.00%	67.000000	\$144,728.71
-----------------------	--	-----	---------	--------------	---------	-----------	--------------	---------	-----------	--------------

[Handwritten signature]

[Handwritten signature]

[Handwritten signature]

[Handwritten signature]

DIRECCION DE OBRAS PUBLICAS Y DESARROLLO URBANO DEL MUNICIPIO DE COQUIMATLAN		LICITACION N°. LO-806004996-E1-2016		DOCUMENTO 3.6	
DESCRIPCIÓN GENERAL DE LOS TRABAJOS: SUMINISTRO Y COLOCACIÓN DE BIODIGESTORES EN LA LOCALIDAD DE CRUZ DE PIEDRA MUNICIPIO DE COQUIMATLAN, COLIMA,		FECHA DE INICIO: 19/07/2016 FECHA DE TERMINACIÓN: 26/09/2016			
RAZON SOCIAL DEL LICITANTE: CASTILLO TRINIDAD Y ASOCIADOS S.A. DE C.V.		FIRMA DEL LICITANTE: REPRESENTANTE LEGAL RODOLFO CASTILLO HERNANDEZ		HOJA: DE:	
		FECHA: 12/07/2016		PLAZO DE EJECUCIÓN: 70 días	

PROGRAMA GENERAL DE EJECUCIÓN DE LOS TRABAJOS CONFORME AL CATÁLOGO DE CONCEPTOS, CON SUS EROGACIONES, ADO Y CUANTIFICADO CONFORME A LOS PERIODOS DETERMINADOS POR LA DIRECCION DE OBRAS PUBLICAS Y DESARROLLO URBANO DEL MUNICIPIO DE COQUIMATLAN DIVIDIDO EN PARTIDAS Y SUBPARTIDAS, DEL TOTAL DE LOS CONCEPTOS DE TRABAJO, UTILIZANDO PREFERENTEMENTE DIAGRAMAS DE BARRAS, O BIEN, REDES DE ACTIVIDADES CON RUTA CRÍTICA.

PARTIDA	SUBPARTIDA	CONCEPTO	DESCRIPCIÓN DE LOS CONCEPTOS	UNIDAD	CANTIDAD	IMPORTE TOTAL	15/09/2016	01/08/2016	22/12/2016	Total
---------	------------	----------	------------------------------	--------	----------	---------------	------------	------------	------------	-------

F C=250 KG/CM2 DE 12CM DE ESPESOR, CIMBRA, ACERO DE REFUERZO No. 3@20CM EN AMBOS SENTIDOS F.Y=4200KG/CM2; VER DETALLE EN PLANO.



BIODIGESTOR 9.- ES			LIMPIEZA FINAL DE LOS TRABAJOS. INCLUYE: HERRAMIENTA, MANO DE OBRA, RETIRO DE MATERIAL SOBRIANTE, DEPOSITANDO EN UN LUGAR DENTRO DE LA OBRA, PARA SU POSTERIOR RETIRO FUERA DE ELLA.	M2	603.0000	\$14,122.26		100.00%	100.00%	100.00%
BIODIGESTOR 10.- ES			ACARREO 1ER KM DE MATERIALES PETREOS, ARENA, GRAVA, MATERIAL PRODUCTO DE LA EXCAVACION EN CAMION DESCARGADO A MANO EN CAMINO PLANO REVESTIDO Y LOMERIO SUAVE PAVIMENTADO.	M3	201.0000	\$5,418.96	86.11%	173.083300	27.916700	100.00%
BIODIGESTOR 11.- ES			ACARREO KM SUBSECUENTE AL 1RO DE MATERIALES PETREOS, ARENA, GRAVA, MATERIAL PRODUCTO DE EXCAVACION, EN CAMION VOLTEO EN CAMINO PLANO REVESTIDO Y LOMERIO SUAVE PAVIMENTADO P.U.O.T.	M3/KM	1,226.1000	\$22,033.02	86.11%	1,055.808300	170.291700	100.00%
BIODIGESTOR 12.- ES			CARGA Y ACARREO EN CAMION VOLTEO DE MATERIAL DE DESPERDICIO, CORTES, MALEZA PRODUCTO DE LIMPIEZA DE PERIMETRO. INCLUYE TODO LO NECESARIO PARA SU TRASLADO Y DESCARGA HASTA EL	M3	73.7000	\$4,419.79			73.700000	100.00%
						\$4,666.33		\$14,122.26	\$14,122.26	\$5,418.96
										\$22,033.02
										\$4,419.79
										\$4,419.79

Handwritten signatures and stamps at the bottom of the page, including a blue stamp with the number 00309.

DIRECCION DE OBRAS PUBLICAS Y DESARROLLO URBANO DEL MUNICIPIO DE COQUIMATLAN		LICITACION N°. LO-806004996-E1-2016		DOCUMENTO 3.6
DESCRIPCIÓN GENERAL DE LOS TRABAJOS: SUMINISTRO Y COLOCACIÓN DE BIODIGESTORES EN LA LOCALIDAD DE CRUZ DE PIEDRA MUNICIPIO DE COQUIMATLAN, COLIMA,				
FECHA DE INICIO: 19/07/2016		FECHA DE TERMINACIÓN: 26/09/2016		
PLAZO DE EJECUCIÓN: 70 días		HOJA: DE:		
RAZON SOCIAL DEL LICITANTE: CASTILLO TRINIDAD Y ASOCIADOS S.A. DE C.V.	FIRMA DEL LICITANTE: REPRESENTANTE LEGAL RODOLFO CASTILLO HERNANDEZ	FECHA: 12/07/2016		

PROGRAMA GENERAL DE EJECUCIÓN DE LOS TRABAJOS CONFORME AL CATÁLOGO DE CONCEPTOS, CON SUS EROGACIONES, ADO Y CUANTIFICADO CONFORME A LOS PERIODOS DETERMINADOS POR LA DIRECCION DE OBRAS PUBLICAS Y DESARROLLO URBANO DEL MUNICIPIO DE COQUIMATLAN, DIVIDIDO EN PARTIDAS Y SUBPARTIDAS, DEL TOTAL DE LOS CONCEPTOS DE TRABAJO, UTILIZANDO PREFERENTEMENTE DIAGRAMAS DE BARRAS, O BIEN, REDES DE ACTIVIDADES CON RUTA CRÍTICA.

PARTIDA	SUBPARTIDA	CONCEPTO	DESCRIPCIÓN DE LOS CONCEPTOS	UNIDAD	CANTIDAD	IMPORTE TOTAL	15/09/2016	01/08/2016	22/12/2016	Total
---------	------------	----------	------------------------------	--------	----------	---------------	------------	------------	------------	-------

LUGAR INDICADO POR LA SUPERVISION.

BIODIGESTOR 1.-
ES

TRAZO, NIVELACION Y CORTE DE TERRENO CON MEDIOS MANUALES. INCLUYE: MANO DE OBRA Y TODO LO NECESARIO PARA SU CORRECTA EJECUCION.

M2	134.0000	\$2,153.38	100.00%	100.00%
			134.000000	134.000000
			\$2,153.38	\$2,153.38

BIODIGESTOR 16.-
ES

CONSTRUCCION DE PISO DE CONCRETO EN LOSA DE CIMENTACION F'C=200KG/CM2 , ARMADO CON MALLA ELECTROSOLDADA 6-6/10-10 DE 10 CM DE ESPESOR ACABADO ESCOBILLADO. INCLUYE: NIVELACION, MATERIAL, CIMBRADO, DESCIMBRADO, COLADO CON REVOLVEDORA, CURADO, VIBRADO, HERRAMIENTA, ACARREOS LOCALES, MATERIALES, Y RETIRO DE SOBRESANTES FUERA DE LA MISMA.

M2	134.0000	\$44,437.08	100.00%	100.00%
			134.000000	134.000000
			\$44,437.08	\$44,437.08

BIODIGESTOR 17.-
ES

CASTILLO DE 15X15 DE CONCRETO HECHO EN OBRA DE F'C=200KG/CM2 ACABADO COMUN, ARMADO CON 4 VARILLAS DEL NO. 3 Y ESTRIBOS DEL NO. 2@20 CM, INCLUYE MATERIALES, ACARREOS, CORTES, FLETES, DESPERDICIOS, TRASLAPES, AMARRES, COLADO, CIMBRADO, DESCIMBRADO, MANO DE OBRA, EQUIPO Y HERRAMIENTA.

ME	670.0000	\$132,834.20	90.91%	100.00%
			609,090900	670.000000
			\$120,758.36	\$132,834.20

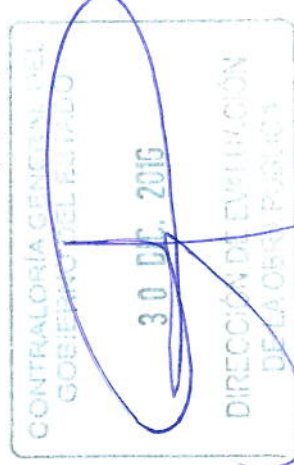

00309

DIRECCION DE OBRAS PUBLICAS Y DESARROLLO URBANO DEL MUNICIPIO DE COQUIMATLAN		LICITACION N 2016	O-806004996-E1-	DOCUMENTO 3.6
DESCRIPCION GENERAL DE LOS TRABAJOS: SUMINISTRO Y COLOCACION DE BIODIGESTORES EN LA LOCALIDAD DE CRUZ DE PIEDRA MUNICIPIO DE COQUIMATLAN, COLIMA,		FECHA DE INICIO: 19/07/2016	FECHA DE TERMINACION: 26/09/2016	
RAZON SOCIAL DEL LICITANTE: CASTILLO TRINIDAD Y ASOCIADOS S.A. DE C.V.	FIRMA DEL LICITANTE: REPRESENTANTE LEGAL RODOLFO CASTILLO HERNANDEZ	FECHA: 12/07/2016	PLAZO DE EJECUCION: 70 días	HOJA: DE:

PROGRAMA GENERAL DE EJECUCION DE LOS TRABAJOS CONFORME AL CATÁLOGO DE CONCEPTOS, CON SUS EROGACIONES, ADO Y CUANTIFICADO CONFORME A LOS PERIODOS DETERMINADOS POR LA DIRECCION DE OBRAS PUBLICAS Y DESARROLLO URBANO DEL MUNICIPIO DE COQUIMATLAN DIVIDIDO EN PARTIDAS Y SUBPARTIDAS, DEL TOTAL DE LOS CONCEPTOS DE TRABAJO, UTILIZANDO PREFERENTEMENTE DIAGRAMAS DE BARRAS, O BIEN, REDES DE ACTIVIDADES CON RUTA CRÍTICA.

PARTIDA	SUBPARTIDA	CONCEPTO	DESCRIPCION DE LOS CONCEPTOS	UNIDAD	CANTIDAD	IMPORTE TOTAL	15/09/2016	01/08/2016	22/12/2016	Total
---------	------------	----------	------------------------------	--------	----------	---------------	------------	------------	------------	-------

BIODIGESTOR 18.- ES		MURO APARENTE DE 14 CM DE ESPESOR DE TABIQUE ROJO RECOCIDO ASENTADO CON MORTERO CEMENTO ARENA EN PROPORCION 1:5. ACABADO COMUN. INCLUYE: MATERIALES, MANO DE OBRA, EQUIPO Y HERRAMIENTA NECESARIA PARA SU CORRECTA EJECUCION.	M2	670.0000	\$176,303.80	20.00%	134.000000	\$35,260.76	80.00%	670.000000	\$176,303.80
------------------------	--	---	----	----------	--------------	--------	------------	-------------	--------	------------	--------------

[Handwritten signature]

BIODIGESTOR 19.- ES		SUMINISTRO Y COLOCACION DE LAMINA DE ASBESTO PARA CUBIERTA DE SANITARIO INCLUYE MATERIALES, MANO DE OBRA, EQUIPO Y HERRAMIENTA NECESARIA PARA SU CORRECTA EJECUCION.	PZA	67.0000	\$30,860.20	100.00%	67.000000	\$30,860.20	100.00%	67.000000	\$30,860.20
------------------------	--	--	-----	---------	-------------	---------	-----------	-------------	---------	-----------	-------------

BIODIGESTOR 20.- ES		PUERTA METALICA DE 0.80X1.70 M DE ALTURA CON MARCO TUBULAR DE P150, CAL 18, CONTRAMARCO TUBULAR M225 CAL 18, Y TABLERO DE LAMINA 140 CAL 20, INCLUYE MANO DE OBRA, MATERIALES, EQUIPO Y HERRAMIENTA NECESARIA, PINTURA DE ESMALTE, BISAGRAS, COLOCACION, LIMPIEZA Y TODO LO NECESARIO PARA SU CORRECTA EJECUCION.	PZA	67.0000	\$109,182.53	100.00%	67.000000	\$109,182.53	100.00%	67.000000	\$109,182.53
------------------------	--	---	-----	---------	--------------	---------	-----------	--------------	---------	-----------	--------------

[Handwritten signature]

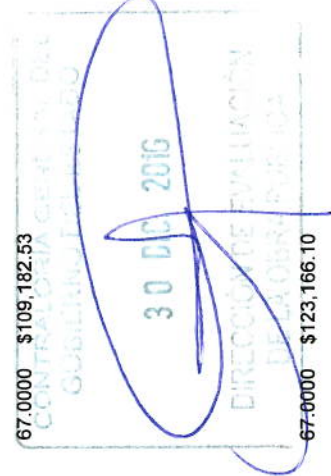

BIODIGESTOR 21.- ES		SUMINISTRO Y COLOCACION DE W.C. COLOR BLANCO OSTION, INCLUYE MATERIALES PARA SU FIJACION, MANO DE OBRA, HERRAMIENTA Y EQUIPO NECESARIO PARA SU CORRECTA EJECUCION.	PZA	67.0000	\$123,166.10	100.00%	67.000000	\$123,166.10	100.00%	67.000000	\$123,166.10
------------------------	--	--	-----	---------	--------------	---------	-----------	--------------	---------	-----------	--------------

[Handwritten signature]

DIRECCION DE OBRAS PUBLICAS Y DESARROLLO URBANO DEL MUNICIPIO DE COQUIMATLAN		LICITACION N° 2016		DOCUMENTO 3.6	
DESCRIPCIÓN GENERAL DE LOS TRABAJOS: SUMINISTRO Y COLOCACIÓN DE BIODIGESTORES EN LA LOCALIDAD DE CRUZ DE PIEDRA MUNICIPIO DE COQUIMATLAN, COLIMA,		FECHA DE INICIO: 19/07/2016 FECHA DE TERMINACIÓN: 26/09/2016			
RAZON SOCIAL DEL LICITANTE: CASTILLO TRINIDAD Y ASOCIADOS S.A. DE C.V.		FIRMA DEL LICITANTE: REPRESENTANTE LEGAL RODOLFO CASTILLO HERNANDEZ		HOJA: DE:	
		FECHA: 12/07/2016		PLAZO DE EJECUCIÓN: 70 días	

PROGRAMA GENERAL DE EJECUCIÓN DE LOS TRABAJOS CONFORME AL CATÁLOGO DE CONCEPTOS, CON SUS EROGACIONES, ADO Y CUANTIFICADO CONFORME A LOS PERIODOS DETERMINADOS POR LA DIRECCION DE OBRAS PUBLICAS Y DESARROLLO URBANO DEL MUNICIPIO DE COQUIMATLAN DIVIDIDO EN PARTIDAS Y SUBPARTIDAS, DEL TOTAL DE LOS CONCEPTOS DE TRABAJO, UTILIZANDO PREFERENTEMENTE DIAGRAMAS DE BARRAS, O BIEN, REDES DE ACTIVIDADES CON RUTA CRÍTICA.

PARTIDA	SUBPARTIDA	CONCEPTO	DESCRIPCIÓN DE LOS CONCEPTOS	UNIDAD	CANTIDAD	IMPORTE TOTAL	01/08/2016	15/09/2016	22/12/2016	Total
---------	------------	----------	------------------------------	--------	----------	---------------	------------	------------	------------	-------

BIODIGESTOR 20.- ES			Salida hidráulica a inodoro y lavabo incluye: colocación de tubería de polipropileno grado random termofusionada de 1/2" de diametro, habilitado de red para llegar a muebles, herramientas, equipo y todo lo necesario para su correcta ejecución.	PZA	67.0000	\$35,611.84	100.00%	67.000000	100.00%	67.000000
------------------------	--	--	---	-----	---------	-------------	---------	-----------	---------	-----------

BIODIGESTOR 17.- ES			Salida sanitaria para inodoro y lavabo con tubería de polipropileno sistema doble labio de 4" y 2" de diametro, incluye: tubería, conexiones y todo lo necesario para su correcta ejecución.	PZA	67.0000	\$38,009.77	100.00%	67.000000	100.00%	67.000000
------------------------	--	--	--	-----	---------	-------------	---------	-----------	---------	-----------

BIODIGESTOR 13.- ES			Salida para foco, contacto y/o apagador con poliducto naranja 1/2" incluye materiales: foco ahorrador F-20E, cable THW cal. 14 tapa, placa, caja socket baquelita, socket ceramico, apagador y contacto marca modus o similar, ranuras, resanes, herramienta, equipo y todo lo necesario para su correcta ejecución	PZA	134.0000	\$79,227.50	100.00%	134.000000	100.00%	134.000000
------------------------	--	--	---	-----	----------	-------------	---------	------------	---------	------------

BIODIGESTOR 18.- ES			Suministro y colocación de accesorios de baño modelo economico porcelamex o similar color hueso junteado con cemento blanco	JGO	67.0000	\$29,419.03	100.00%	67.000000	100.00%	67.000000
------------------------	--	--	---	-----	---------	-------------	---------	-----------	---------	-----------

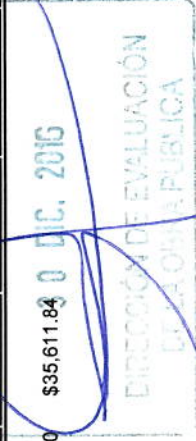

TOTAL DEL PRESUPUESTO MOSTRADO: \$80,324.35
ACUMULADO: \$1,227,392.05 \$620,950.67
 \$80,324.35 \$1,307,716.40 #####

00311

DIRECCION DE OBRAS PUBLICAS Y DESARROLLO URBA.		DEL MUNICIPIO DE COQUIMATLAN		LICITACION N° 2016	O-806004996-E1-	DOCUMENTO 3.6
DESCRIPCIÓN GENERAL DE LOS TRABAJOS: SUMINISTRO Y COLOCACIÓN DE BIODIGESTORES EN LA LOCALIDAD DE CRUZ DE PIEDRA MUNICIPIO DE COQUIMATLAN, COLIMA,						
FECHA DE INICIO: 19/07/2016		FECHA DE TERMINACIÓN: 26/09/2016				
PLAZO DE EJECUCIÓN: 70 días		HOJA:			DE:	
RAZON SOCIAL DEL LICITANTE: CASTILLO TRINIDAD Y ASOCIADOS S.A. DE C.V.		FIRMA DEL LICITANTE: REPRESENTANTE LEGAL RODOLFO CASTILLO HERNANDEZ				

PROGRAMA GENERAL DE EJECUCIÓN DE LOS TRABAJOS CONFORME AL CATÁLOGO DE CONCEPTOS, CON SUS EROGACIONES, ADO Y CUANTIFICADO CONFORME A LOS PERIODOS DETERMINADOS POR LA DIRECCION DE OBRAS PUBLICAS Y DESARROLLO URBANO DEL MUNICIPIO DE COQUIMATLAN DIVIDIDO EN PARTIDAS Y SUBPARTIDAS, DEL TOTAL DE LOS CONCEPTOS DE TRABAJO, UTILIZANDO PREFERENTEMENTE DIAGRAMAS DE BARRAS, O BIEN, REDES DE ACTIVIDADES CON RUTA CRÍTICA.

CLAVE	DESCRIPCIÓN DE LOS CONCEPTOS	UNIDAD	CANTIDAD	IMPORTE TOTAL	01/08/2016	22/12/2016	Total
PARTIDA	SUBPARTIDA	CONCEPTO					

PORCENTAJE PERIODO: 4.16% 63.64% 32.20%
PORCENTAJE ACUMULADO: 4.16% 67.80% 100.00%

[Handwritten signature]

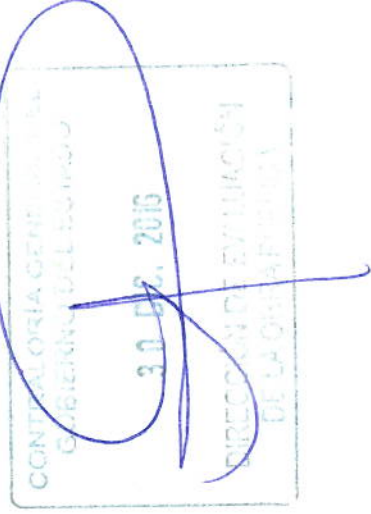

[Large handwritten signature]

00312



H. AYUNTAMIENTO CONSTITUCIONAL DE COQUIMATLÁN, COLIMA

DIRECCION DE OBRAS PUBLICAS Y DESARROLLO
COMISION DE AGUA POTABLE Y ALCANTARILLADO DE
COQUIMATLAN



RECIBO DE PAGO DE ESTIMACION

OBRA:	004/2016.-"SUMINISTRO Y COLOCACION DE BIODIGESTORES EN LA LOCALIDAD DE CRUZ DE PIEDRA"	ESTIMACION:	CONVENIO
CONCURSO:	LO-806004996-E1-2016	PERIODO DE EJECUCION DEL CONTRATO DEL 25 DE JULIO AL 22 DE NOVIEMBRE DE 2016	
LUGAR:	COQUIMATLAN, COLIMA	IMPORTE DEL CONTRATO SIN IVA	\$ 91,016.03
		FECHA DEL CONTRATO:	21 DE JULIO DE 2016

NO. DE CONTRATO: H.COQ.-APARURAL-CONTRATO-006/2016-001 C.A.

CASTILLO TRINIDAD Y ASOCIADOS S.A. DE C.V.

CTA-010202-QM2

LUGAR Y FECHA:

COQUIMATLÁN, COL. A 27 DE DICIEMBRE DE 2016

BUENO POR :

\$72,994.85

RECIBI LA CANTIDAD DE	SETENTA Y DOS MIL NOVECIENTOS NOVENTA Y CUATRO PESOS 85/100 M.N.	\$72,994.85
EN PAGO DE LA ESTIMACION QUE SE INDICA POR LOS TRABAJOS EN LA OBRA REFERIDA EN EL PERIODO COMPRENDIDO	16 DE OCTUBRE DE 2016	AL 22 DE NOVIEMBRE DE 2016
DE ACUERDO CON LA SIGUIENTE LIQUIDACION:		
IMPORTE DE LA ESTIMACION A PRECIOS UNITARIOS		\$91,016.03
I.V.A. 16 %		\$14,562.56
SUMA		\$105,578.59
DEDUCCIONES		
MORTIZACION DE ANTICIPO 30%		\$27,304.81
MORTIZACION I.V.A. DE ANTICIPO 16 %		\$4,368.77
SERVICIO DE VIGILANCIA E INSPECCION 0.5 %		\$455.08
CONSTRUCCIÓN Y MANTENIMIENTO 0.5 %		\$455.08
SUMA		\$32,583.74

RECIBE:

RODOLFO CASTILLO HERNANDEZ
CASTILLO TRINIDAD Y ASOCIADOS S.A. DE C.V.
CONTRATISTA

ING. JORGE ALEJANDRO MACIAS
DIRECTOR DE OBRA PUBLICA Y DESARROLLO URBANO

ING. CARLOS POLANCO GUTIERREZ
DIRECTOR DE COMISION DE AGUA POTABLE Y
ALCANTARILLADO DE COQUIMATLAN

IMPORTE A PAGAR

\$72,994.85

ARQ. NESTOR IVAN RAMIREZ MENDOZA
SUPERVISOR

PROF. SERGIO HERNANDEZ TORRES
CONTRALOR H. AYUNTAMIENTO DE COQUIMATLAN

00313



Coahuila
Coquimatlán
garcía la gente



EMPRESA: CASTILLO TRINIDAD Y ASOCIADOS S.A. DE C.V.
 RFC: CTA010202QIM2
 ESTIMACION NO.: CONVENIO
 FECHA: COQUIMATLÁN, COL. A 27 DE DICIEMBRE DE 2016
 NOMBRE DE LA OBRA: 004/2016.-"SUMINISTRO Y COLOCACION DE BIODIGESTORES EN LA LOCALIDAD DE CRUZ DE PIEDRA"
 PERIODO DEL: 16 DE OCTUBRE DE 2016 AL: 22 DE NOVIEMBRE DE 2016
 CONTRATO No: H.COQ-APARURAL-CONTRATO-006/2016-001 C.A.

H. AYUNTAMIENTO CONSTITUCIONAL
 DE COQUIMATLÁN, COLIMA

CARATULA DE ESTIMACION CONVENIO

HOJA: 1 DE: 1

Nº.	ESTIMACION:	MONTO ACUMULADO DE ESTIMACIONES ANTERIORES A PRECIOS INICIALES	MONTO DE ESTA ESTIMACION A PRECIOS INICIALES	FACTORES DE ESCALAMIENTO AUTORIZADO				FACTOR 8 TOTAL DE ESC. ESTA ESTIMACION	FACTOR DE 1% P. 100	MONTO ESCALADO POR PARTIDA DE ESTA ESTIMACION
				F1	F2	F3	F4			
	004/2016.-"SUMINISTRO Y COLOCACION DE BIODIGESTORES EN LA LOCALIDAD DE CRUZ DE PIEDRA"	\$0.00	\$91,016.03							
IMPORTE DE ESTA ESTIMACION A PRECIOS INICIALES		\$0.00	\$91,016.03	IMPORTE POR ESCALAMIENTO EN EL PERIODO DE LAS PARTIDAS AUTORIZADAS EN ESTA ESTIMACION						
ESTADO CONTABLE		ANTICIPO								
ESTADO CONTABLE		SALDO ANTERIOR (INCLUYE IVA)		\$0.00		ESTADO CONTABLE DE LOS ESCALAMIENTOS				
IMPORTE CONTRATADO (INCLUYE IVA)		\$105,578.59		AMORTIZADO EN ESTA ESTIMACION		ACUMULADO ANTERIOR				
ESTIMADO A LA FECHA (INCLUYE IVA)		\$105,578.59		SALDO POR AMORTIZAR		EN ESTA ESTIMACION				
SALDO POR ESTIMAR (INCLUYE IVA)		\$0.00				TOTAL A LA FECHA				
AUTORIZA		ACEPTO		Vo. Bo.		Vo. Bo.				
ARG. NESTOR IVAN RAMIREZ MENDOZA SUPERVISOR		ING. CESAR HERNANDEZ IBANEZ SUPERINTENDENTE DE CONSTRUCCION		ING. JORGE ALEJANDRO MACIAS GUERRER DIRECTOR DE C.A.P.A.C.O.		PROF. SERGIO HERNANDEZ TORRES CONTRALORIA				

0314

6



H. AYUNTAMIENTO CONSTITUCIONAL
DE COAHUILA, COLIMA



Coahuila
Ayuntamiento Constitucional Coahuila
H. Ayuntamiento 2016-2018

EMPRESA: CASTILLO TRINIDAD Y ASOCIADOS S.A. DE C.V.
RFC: CTA010202QM2
ESTIMACION No. CONVENIO
FECHA: 04 DE NOVIEMBRE DE 2016
UBICACIÓN: COAHUILA, COLIMA
PERIODO DEL: 16 DE OCTUBRE DE 2016 AL: 22 DE NOVIEMBRE DE 2016
CONTRATO No: H.COQ-APARURAL-CONTRATO-006/2016-001 C.A.

RESUMEN DE ESTIMACION CONVENIO

HOJA: 1 DE: 1

Nº.	CLAVE, DESCRIPCIÓN SINTÉTICA	UNIDAD	H. GENERADOR No.	SEGUN CATALOGO	TOTAL A LA FECHA	CANTIDAD EN OBRA			P.U.	IMPORTE	
						HASTA EST. ANTERIOR	DE ESTA ESTIMACION	MODULOS COBRADOS EN ESTA ESTIMACION			
9	LIMPIEZA FINAL DE LOS TRABAJOS. INCLUYE: HERRAMIENTA, MANO DE OBRA, RETIRO DE MATERIAL SOBANTE, DEPOSITANDO EN UN LUGAR DENTRO DE LA OBRA, PARA SU POSTERIOR RETIRO FUERA DE ELLA.	M2	1	9.00	0.00	0.00	9.00	23.42 \$	67.00 \$	14,122.26	
13	SALIDA PARA FOCO, CONTACTO Y/O APAGADOR CON POLIDUCTO NARANJA 1/2" INCLUYE MATERIALES: FOCO AHORRADOR F-20E, CABLE THW CAL. 14 TAPA, PLACA, CAJA SOCKET BAQUELITA, SOCKET CERAMICO, APAGADOR Y CONTACTO MARCA MODUS O SIMILAR, RANURAS, RESANES, HERRAMIENTA, EQUIPO Y TODO LO NECESARIO PAA SU CORRECTA EJECUCION	PZA	4	2.00	0.00	0.00	1.00	591.25 \$	34.00 \$	20,102.50	
	PRECIOS FUERA DE CATALOGO										
PUEX T.01	SUMINISTRO Y COLOCACION DE ARMEX 15X20-4, EN LOSA DE CIMENTACION INCLUYE TRASLAPES, CORTES, AMARRES, MATERIAL, MANO DE OBRA Y HERRAMIENTA	MIL	7		0.00	0.00	5.40	39.85 \$	34.00 \$	7,316.46	
PUEX T.04	SUMINISTRO Y COLOCACION DE LAVABO COLOR BLANCO, INCLUYE CESPOL DE PVC, MANGUERA ALIMENTADORA, LLAVE ANGULAR, SOPORTES PARA LAVABO, LLAVE INDIVIDUAL CROMADA, HERRAMIENTAS, MANO DE OBRA	PZA	10	0.00	1.00	0.00	1.00	738.43 \$	67.00 \$	49,474.81	
OBSERVACIONES										TOTAL =	\$91,016.03
										IMPORTE DE ESTA HOJA:	\$91,016.03
										ACUMULADO:	\$91,016.03
AUTORIZA		CONFORME		Vo. Bo.		Vo. Bo.		Vo. Bo.		Vo. Bo.	
ARQ. NESTOR IVAN RAMIREZ MENDOZA SUPERVISOR		ING. CESAR HERNANDEZ IBANEZ SUPERINTENDENTE DE CONSTRUCCION CONTRATISTA		ING. JORGE ALEJANDRO MACIAS DIRECTOR DE OBRA PUBLICA		ING. CARLOS POLEAÑO GUTIERREZ DIRECTOR DE C.A.P.A.C.O.		Prof. Sergio Hernandez Torres CONTRALORIA			

0031181



EMPRESA: CASTILLO TRINIDAD Y ASOCIADOS S.A. DE C.V.
 RFC: CIMP090128EQA
 FECHA: COQUIMATLÁN, COL. A 27 DE DICIEMBRE DE 2016
 UBICACIÓN: COQUIMATLÁN, COLIMA
 PERIODO DEL: 16 DE OCTUBRE DE 2016 AL: 22 DE NOVIEMBRE DE 2016
 CONTRATO No: H.COQ-APARURAL-CONTRATO-006/2016-001 C.A.

H. AYUNTAMIENTO CONSTITUCIONAL
 DE COQUIMATLÁN, COLIMA

ESTIMACION CONVENIO

GENERADOR DE OBRA ESTIMACION CONVENIO

HOJA: 1 DE: 12

No.	CONCEPTO	LOCALIZACION		ALTURA	PZA	ANCHO PROMEDIO	LARGO	ALTURA	UNIDAD	TOTAL	OBSERV.
		EJE	TRAMO								
1	LIMPIEZA FINAL DE LOS TRABAJOS. INCLUYE: RETIRO DE HERRAMIENTA, MANO DE OBRA, RETIRO DE MATERIAL SOBRENTE, DEPOSITANDOLO EN UN LUGAR DENTRO DE LA OBRA, PARA SU POSTERIOR RETIRO FUERA DE ELLA.					3.00	3.00		1.00	9.00	
										9.00	M2
										603.00	M2
										SUBTOTAL 67 MODULOS	
										Vº: Bo.	
										ACEPTO	
										ING. CÉSAR HERNÁNDEZ IBÁÑEZ SUPERINTENDENTE DE CONSTRUCCION	
										ARQ. NESTOR IVAN RAMÍREZ MENDOZA SUPERVISOR	
										Prof. Sergio Hernández Torres CONTRALOR H. AYUNTAMIENTO DE COQUIMATLÁN	

00316

6



EMPRESA:	CASTILLO TRINIDAD Y ASOCIADOS S.A. DE C.V.
RFC:	CMP090128EQA
FECHA:	COQUIMATLÁN, COL. A 27 DE DICIEMBRE DE 2016
UBICACIÓN:	COQUIMATLÁN, COLIMA
PERIODO DEL:	16 DE OCTUBRE DE 2016 AL: 22 DE NOVIEMBRE DE 2016
CONTRATO No:	H.COQ-APARURAL-CONTRATO-006/2016-001 C.A.
ESTIMACION CONVENIO	

H. AYUNTAMIENTO CONSTITUCIONAL
DE COQUIMATLÁN, COLIMA

CROQUIS

LIMPIEZA FINAL DE LOS TRABAJOS. INCLUYE: HERRAMIENTA, MANO DE OBRA, RETIRO DE MATERIAL SOBRENTE, DEPOSITANDOLO EN UN LUGAR DENTRO DE LA OBRA, PARA SU POSTERIOR RETIRO FUERA DE ELLA.

HOJA: 2 DE: 12

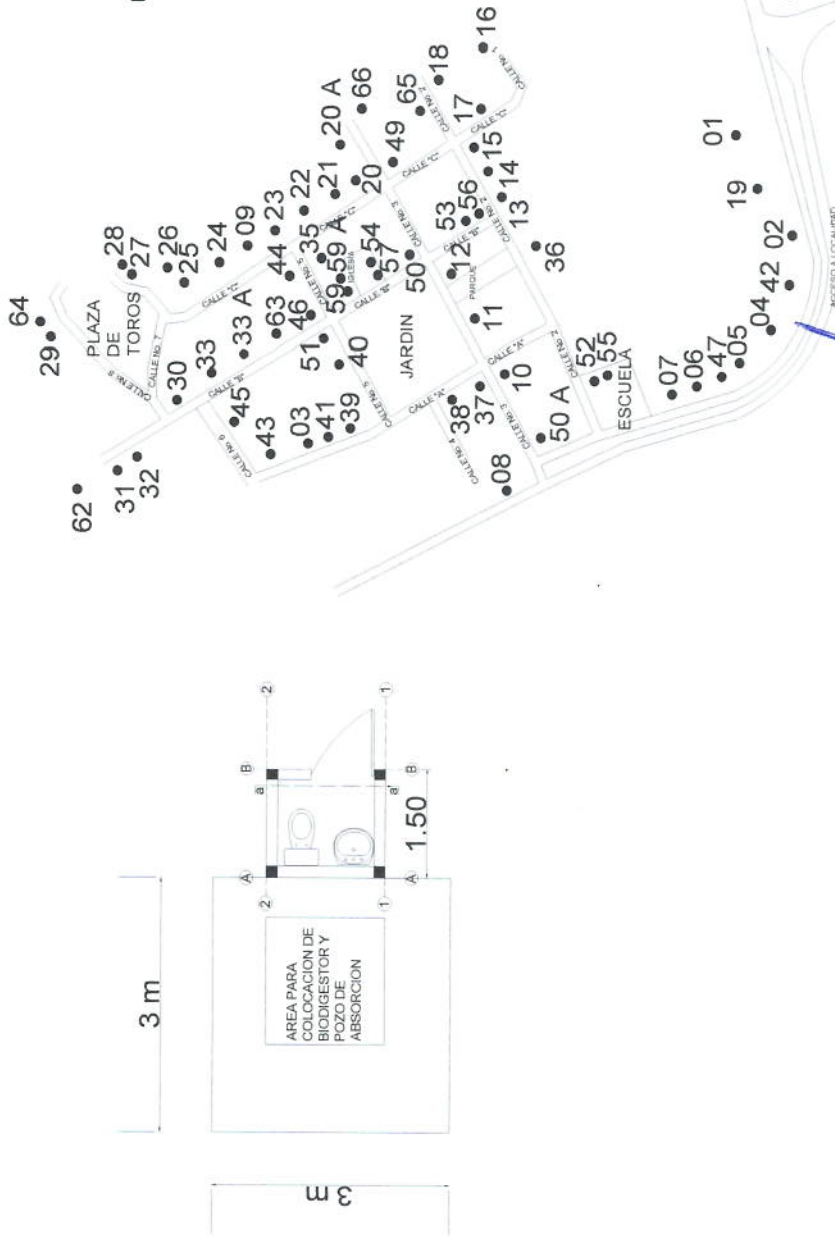

POR SER UNA COMUNIDAD DONDE SE EJECUTO LA OBRA, LAS CALLES NO TIENEN NOMBRE ASIGNADO, LOS NOMBRES QUE SE PUSIERON EN LOS CROQUIS SON PARA LA LOCALIZACION DE CADA BIODIGESTOR

00317

AUTORIZA

ARQ. NESTOR IVAN RAMIREZ MENDOZA
SUPERVISOR

ACEPTO

ING. CESAR HERNANDEZ IBANEZ
SUPERINTENDENTE DE CONSTRUCCION

Vo. Bo.

Prof. Sergio Hernandez Torres
CONTRALOR H. AYUNTAMIENTO DE COQUIMATLAN



H. AYUNTAMIENTO CONSTITUCIONAL
DE COQUIMATLÁN, COLIMA



EMPRESA: CASTILLO TRINIDAD Y ASOCIADOS S.A. DE C.V.
RFC: CIMP09012BEQA
FECHA: COQUIMATLÁN, COL. A 27 DE DICIEMBRE DE 2016
UBICACIÓN: COQUIMATLÁN, COLIMA
PERIODO DEL: 16 DE OCTUBRE DE 2016 AL: 22 DE NOVIEMBRE DE 2016
CONTRATO No: H.COQ-APARURAL-CONTRATO-008/2016-001 C.A.

ESTIMACION CONVENIO

FOTOS

HOJA: 3 DE: 12

LIMPIEZA FINAL DE LOS TRABAJOS. INCLUYE: HERRAMIENTA, MANO DE OBRA, RETIRO DE MATERIAL SOBRENTE, DEPOSITANDOLO EN UN LUGAR DENTRO DE LA OBRA, PARA SU POSTERIOR RETIRO FUERA DE ELLA.



AUTORIZA

ARQ. NESTOR IVAN RAMIREZ MENDOZA
SUPERVISOR

ACEPTO

ING. CESAR HERNANDEZ IBANEZ
SUPERINTENDENTE DE CONSTRUCCION

Vo. Bc.

Prof. Sergio Hernandez Torres
CONTRALOR H. AYUNTAMIENTO DE COQUIMATLAN

00318

1. MARIA GUZMAN LEONEL

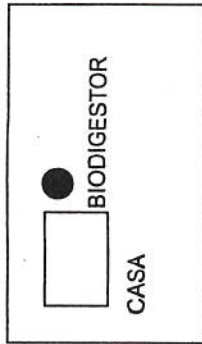

2. MARIA VALENCIA OCHOCA

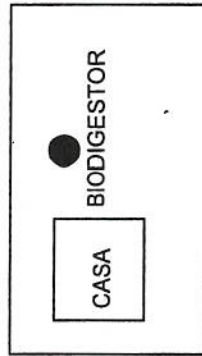

3. JUAN RUIZ FARIAS

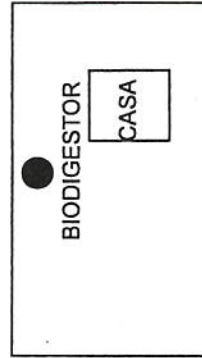

4. AGUSTIN MENDOZA CHAVEZ

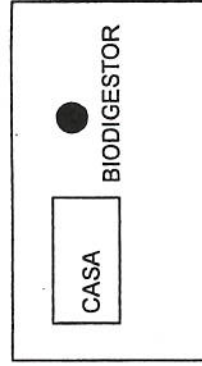

5. ISMAEL RUIZ NAVA

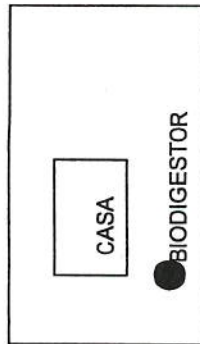

6. LINO CARVAJAL

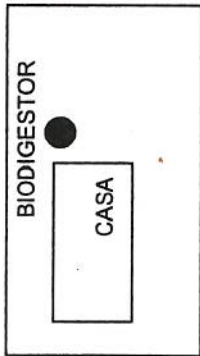

7. MARIA BAUTISTA ATANACIO

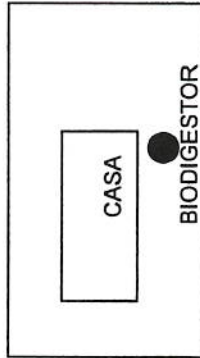

8. JOSE DE JESUS ARROYO

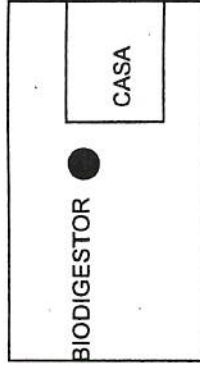

9. TEODORO RUIZ HERRERA

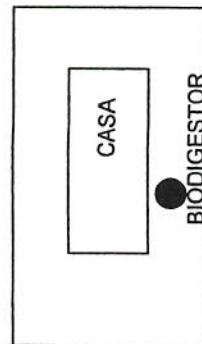

10. MANUEL CHAVEZ ESPINDOLA

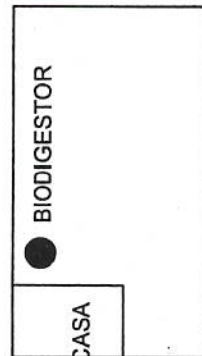

11. RICARDO VALENCIA

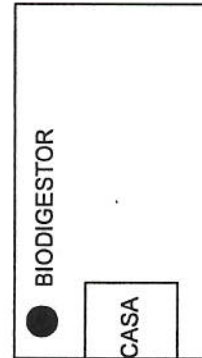

12. JESUS ARROYO CARDENAS

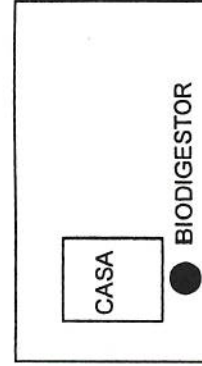

00319

40 CARRETERO RAMIREZ Y LAI PALCIA

44 TRINIDAD MARALES RUIZ

45 FALCÓN CARDENAS MARALES

46 FERRALINA CARDENAS FERRALINA

[Handwritten signature]

[Handwritten signature]

[Handwritten signature]

[Handwritten signature]

No.	NUMERO EN CROQUIS	BENEFICIADA	DOMICILIO	LOCALIDAD	APLANADO	APARENTE
1	1	MARIA GUZMAN LEONEL	ACCESO S/N	CRUZ DE PIEDRA		X
2	2	MARIA VALENCIA OCHOA	ACCESO S/N	CRUZ DE PIEDRA		X
3	3	JUAN RUIZ FARIAS	CALLE "A" S/N	CRUZ DE PIEDRA	X	
4	4	AGUSTIN MENDOZA CHAVEZ	ACCESO S/N	CRUZ DE PIEDRA		X
5	5	ISMAEL RUIZ NAVA	ACCESO S/N	CRUZ DE PIEDRA		X
6	6	LINO CARBAJAL	ACCESO S/N	CRUZ DE PIEDRA		X
7	7	MARIA BAUTISTA ATANACIO	ACCESO S/N	CRUZ DE PIEDRA		X
8	8	JOSE DE JESUS ARROYO	ACCESO S/N	CRUZ DE PIEDRA		X
9	9	TEODORO RUIZ HERRERA	CALLE "C" S/N	CRUZ DE PIEDRA	X	
10	10	MANUEL CHAVEZ ESPINDOLA	CALLE 3 S/N	CRUZ DE PIEDRA		X
11	11	RICARDO VALENCIA	CALLE 3 S/N	CRUZ DE PIEDRA		X
12	12	JESUS ARROYO CARDENAS	CALLE 3 S/N	CRUZ DE PIEDRA		X
13	13	RIGOBERTO RAMIREZ VALENCIA	CALLE 2 S/N	CRUZ DE PIEDRA	X	
14	14	TRINIDAD ROSALES RUIZ	CALLE 2 S/N	CRUZ DE PIEDRA		X
15	15	FAUSTINO CARDENAS MORALES	CALLE 2 S/N	CRUZ DE PIEDRA		X
16	16	FERNANDO CARDENAS ESPINDOLA	CALLE 1 S/2	CRUZ DE PIEDRA	X	
17	17	SALVADOR CARDENAS LUPERCIO	CALLE "C" S/N	CRUZ DE PIEDRA		X
18	18	GUADALUPE BERENICE MARTINEZ	CALLE 2 S/N	CRUZ DE PIEDRA		X
19	19	RAMON MAGAÑA	ACCESO S/N	CRUZ DE PIEDRA		X
20	20	JESUS CARDENAS LUPERCIO	CALLE "C" S/N	CRUZ DE PIEDRA		X
21	20 A	JESUS CARDENAS LUPERCIO	CALLE 3 S/N	CRUZ DE PIEDRA		X
22	21	BALVINA GONZALEZ PARDO	CALLE "C" S/N	CRUZ DE PIEDRA		X
23	22	MARIA MENDOZA VILLA	CALLE "C" S/N	CRUZ DE PIEDRA		X
24	23	ANA BERTHA CORTEZ MENDOZA	CALLE "C" S/N	CRUZ DE PIEDRA	X	
25	24	MARTHA ESMERALDA BETANCURT	CALLE "C" S/N	CRUZ DE PIEDRA		X
26	25	CATALINA CARDENAS GONZALEZ	CALLE "C" S/N	CRUZ DE PIEDRA	X	
27	26	JUAN CARLOS MARTINEZ CARDENAS	CALLE "C" S/N	CRUZ DE PIEDRA	X	
28	27	FABIOLA BIRRUETA BETANCURT	CALLE "C" S/N	CRUZ DE PIEDRA	X	
29	28	MARIA DEL CARMEN RUIZ CUEVAS	CALLE "C" S/N	CRUZ DE PIEDRA	X	
30	29	GUILLERMO SALAS	CALLE 8 S/N	CRUZ DE PIEDRA	X	
31	30	JOSEFINA RUIZ CUEVAS	CALLE "B" S/N	CRUZ DE PIEDRA		X
32	31	JAQUELINE BRAVO OCHOA	CALLE "B" S/N	CRUZ DE PIEDRA		X
33	32	JESUS BIRRUETA RUIZ	CALLE "B" S/N	CRUZ DE PIEDRA	X	
34	33	ARACELI RUIZ HERRERA	CALLE "B" S/N	CRUZ DE PIEDRA	X	
35	33 A	ARACELI RUIZ HERRERA	CALLE "B" S/N	CRUZ DE PIEDRA		X
36	35	ROSARIO RUIZ ELISEA	CALLE 5 S/N	CRUZ DE PIEDRA		X
37	36	GUADALUPE BRAVO LOPEZ	CALLE 2 S/N	CRUZ DE PIEDRA		X
38	37	CELIA GAITAN SALGADO	CALLE "A" S/N	CRUZ DE PIEDRA		X
39	38	JESUS ALEJANDRO ESCAREÑO	CALLE "A" S/N	CRUZ DE PIEDRA		X
40	39	JUAN CARDENAS MORALES	CALLE "A" S/N	CRUZ DE PIEDRA	X	
41	40	GUSTAVO URSUA TORRES	CALLE 5 S/N	CRUZ DE PIEDRA		X
42	41	MARIO DEL ROSARIO CARDENAS	CALLE "A" S/N	CRUZ DE PIEDRA	X	
43	42	JUAN RUIZ FARIAS	ACCESO S/N	CRUZ DE PIEDRA		X
44	43	SALVADOR RUIZ HERRERA	CALLE "A" S/N	CRUZ DE PIEDRA	X	
45	44	LAURA VEGA BARRETO	CALLE 5 S/N	CRUZ DE PIEDRA		X
46	45	BERNALDA MENDOZA BETANCURT	CALLE "B" S/N	CRUZ DE PIEDRA	X	
47	46	ENEDINA CAMPOS	CALLE "B" S/N	CRUZ DE PIEDRA		X
48	47	MIREYA ACEVEDO CARDENAS	ACCESO S/N	CRUZ DE PIEDRA		X
49	49	TERESA CARDENAS VARGAS	CALLE 3 S/N	CRUZ DE PIEDRA		X
50	50	GUADALUPE BRAVO LOPEZ	CALLE 3 S/N	CRUZ DE PIEDRA	X	
51	50 A	GUADALUPE BRAVO LOPEZ	CALLE 3 S/N	CRUZ DE PIEDRA		X
52	51	PEDRO BRAVO CARDENAS	CALLE "B" S/N	CRUZ DE PIEDRA		X
53	52	ESCUELA	CALLE 2 S/N	CRUZ DE PIEDRA		X
54	53	CASA EJIDAL	CALLE 3 S/N	CRUZ DE PIEDRA		X
55	54	CAPILLA	CALLE "B" S/N	CRUZ DE PIEDRA		X
56	55	ESCUELA	CALLE 2 S/N	CRUZ DE PIEDRA		X
57	56	CASA EJIDAL	CALLE "B" S/N	CRUZ DE PIEDRA		X
58	57	CAPILLA	CALLE "B" S/N	CRUZ DE PIEDRA		X
59	58	MARCO ADAN CASTILLO ELIZONDO	CALLE "B" S/N	CRUZ DE PIEDRA		X
60	58 A	MARCO ADAN CASTILLO ELIZONDO	CALLE "B" S/N	CRUZ DE PIEDRA		X
61	60	EFRAIN RUIZ HERRERA	ACCESO S/N	CRUZ DE PIEDRA		X
62	61	JESUS ARROYO CARDENAS	ACCESO S/N	CRUZ DE PIEDRA		X
63	62	EMILIO CHAVEZ ESPINDOLA	CALLE "B" S/N	CRUZ DE PIEDRA		X
64	63	LEONEL RUIZ HERRERA	CALLE "B" S/N	CRUZ DE PIEDRA		X
65	64	ANA MARIA MENDEZ RUIZ	CALLE 8 S/N	CRUZ DE PIEDRA		X
66	65	VICTOR MANUEL CARDENAS ESPINDOLA	CALLE 2 S/N	CRUZ DE PIEDRA		X
67	66	RUBEN VIRRUETA	CALLE 3 S/N	CRUZ DE PIEDRA		X

00320 6

13. RIGOBERTO RAMIREZ VALENCIA

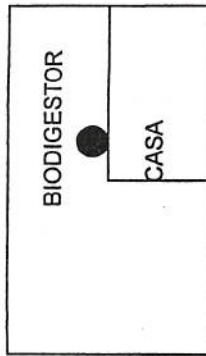

14. TRINIDAD ROSALES RUIZ

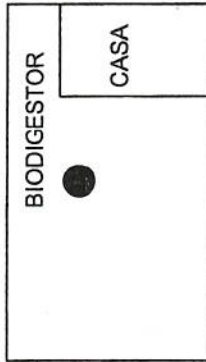

15. FAUSTINO CARDENAS MORALES

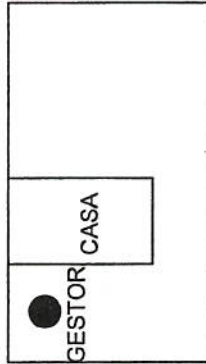

16. FERNANDO CARDENAS ESPINDOLA

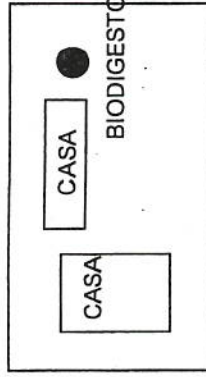

17. SALVADOR CARDENAS LUPERCIO

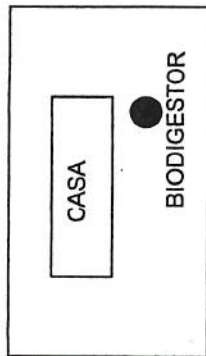

18. GUADALUPE BERENICE MARTINEZ

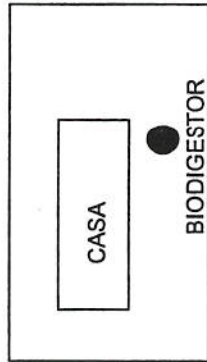

19. RAMON MAGAÑA

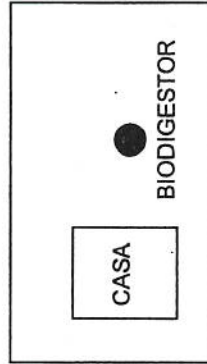

20. JESUS CARDENAS LUPERCIO

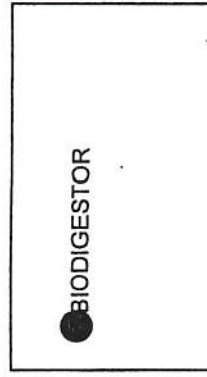

20-A. JESUS CARDENAS LUPERCIO

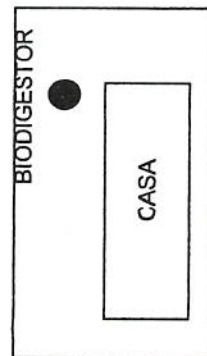

21. BALVINA GONZALES PARDO

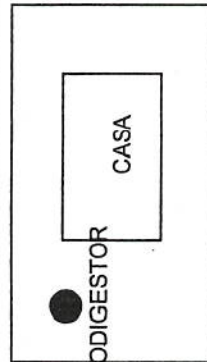

22. MARIA MENDOZA VILLA

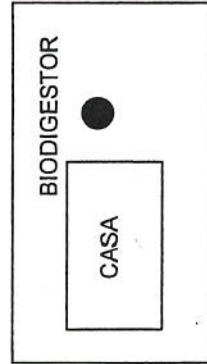

23. ANA BERTHA CORTEZ MENDOZA

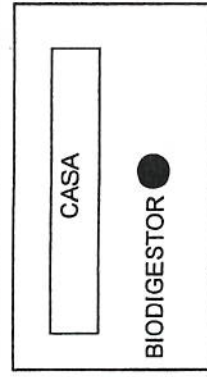

00321

24. MARTHA ESMERALDA
BETANCURT

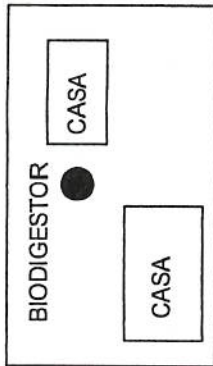

25. CATALINA CARDENAS
GONZALES

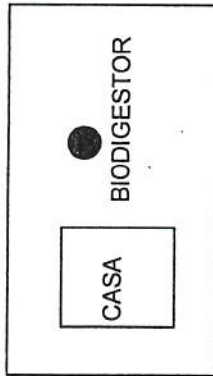

26. JUAN CARLOS MARTINEZ
CARENAS

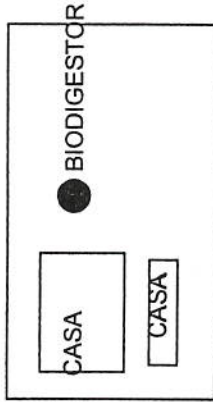

27. FABIOLABIRUETA
BETANCURT

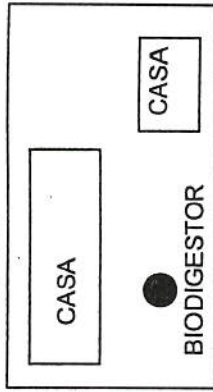

28. MARIA DEL CARMEN
RUIZ CUEVAS

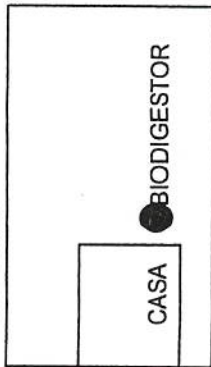

29. GUILLERMO SALAS

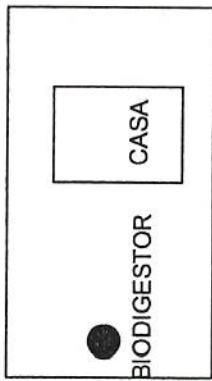

30. JOSEFIAN RUIZ CUEVAS

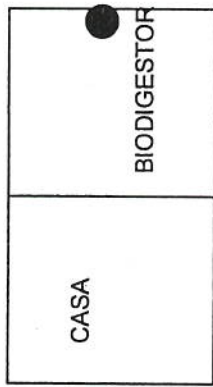

31. JAQUELINE BRAVO
OCHOA

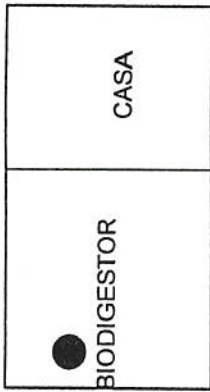

32. JESUS BIRRUETA RUIZ

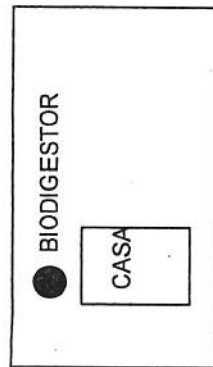

33. ARACELI RUIZ HERRERA

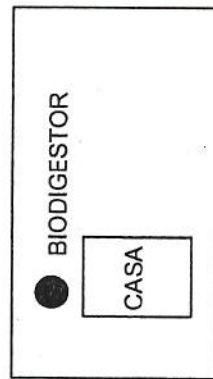

33-A. ARACELI RUIZ HERRERA

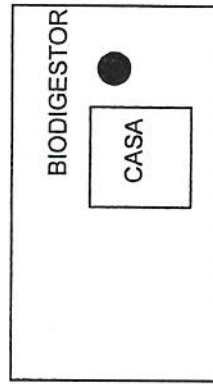

35. ROSARIO RUIZ ELISEA

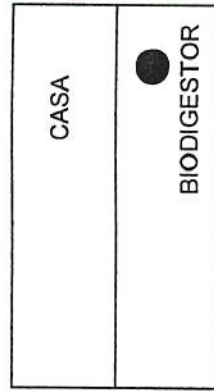

00322

36. GUADALUPE BRAVO
LOPEZ

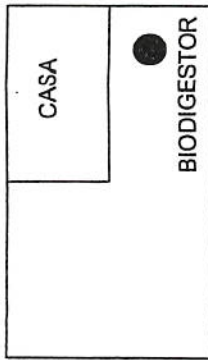

37. CELIA GAITAN SALGADO

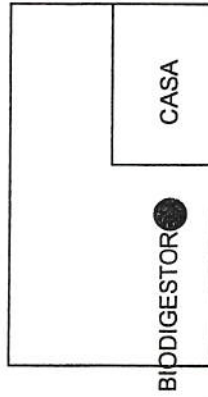

38. JESUS ALEJANDRO ESCAREÑO

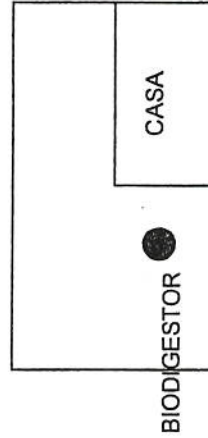

39. JUAN CARDENAS
MORALES

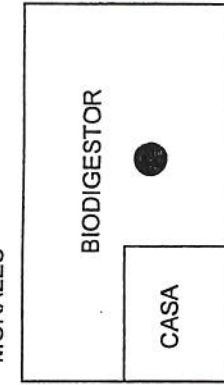

40. GUSTAVO URSUA TORRES

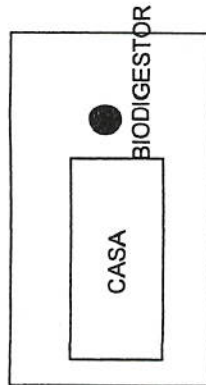

41. MARIO DEL ROSARIO
CARDENAS

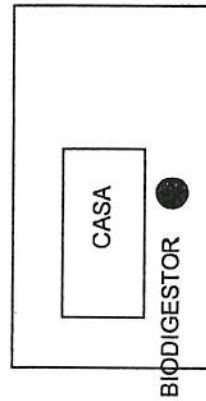

42. JUAN RUIZ FARIAS

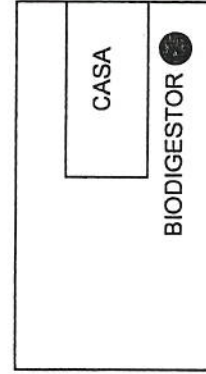

43. SALVADOR RUIZ
HERRERA

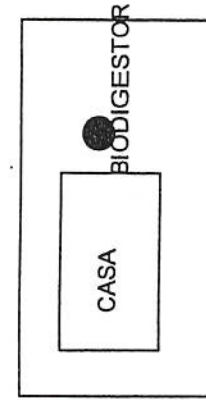

44. LAURA VEGA BARETO

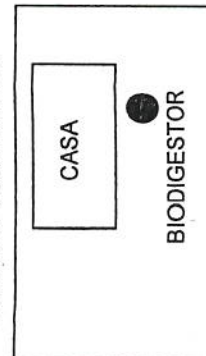

45. BERNALDA MENDOZA BETANCURT

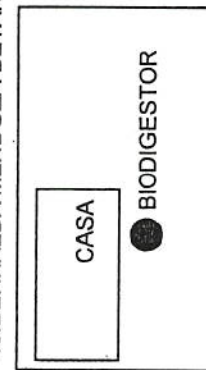

46. ENEDINA CAMPOS

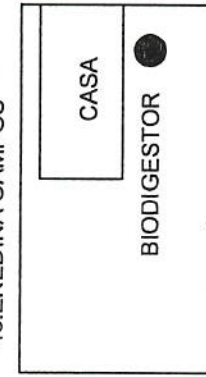

47. MIREYA
ACEVEDOCARDENAS

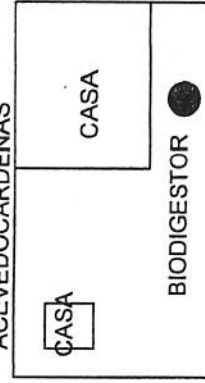

00328

Handwritten signature in blue ink.

Handwritten signature in blue ink.

Handwritten signature in blue ink.

60. EFRAIN RUIZ HERRERA

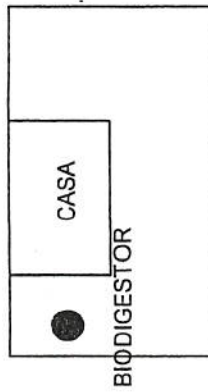

61. JESUS ARROYO
CARDENAS

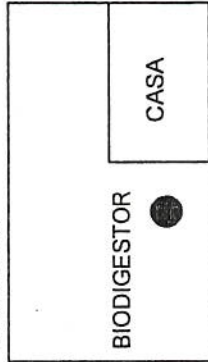

62. EMILIO CHAVEZ
ESPINDOLA

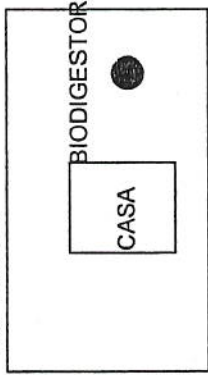

63. LEONEL RUIZ HERRERA

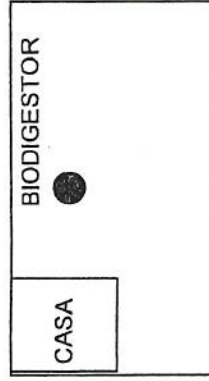

64. ANA MARIA MENDEZ
RUIZL

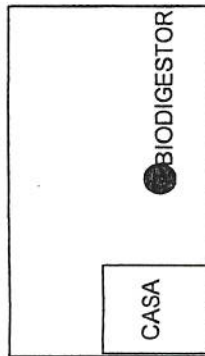

65. VICTORIANO MANUEL
CARDENAS ESPINDOLA

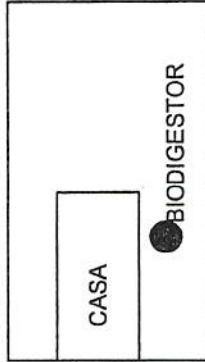

66. RUBEN VIRRUETA

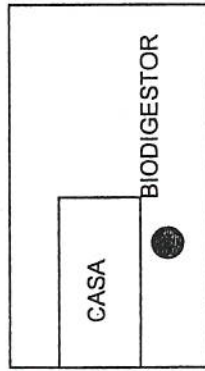

00324

Handwritten signature in blue ink.

Handwritten signature in blue ink.

Handwritten signature in blue ink.

49. TERESA CARDENAS VARGAS

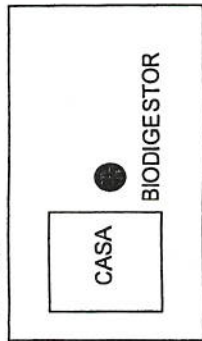

50. GUADALUPE BRAVO LOPEZ

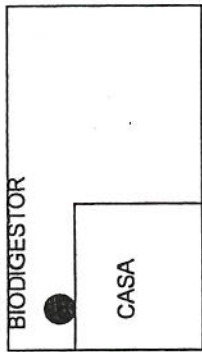

50-A. GUADALUPE BRAVO LOPEZ

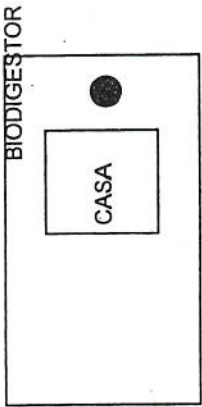

51. PEDRO BRAVO CARDENAS

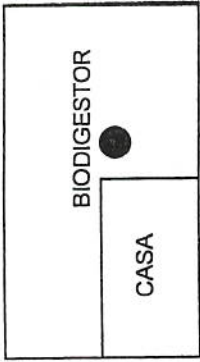

52. ESCUELA

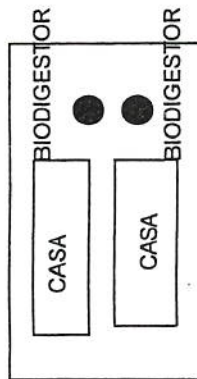

53. CASA EJIDAL

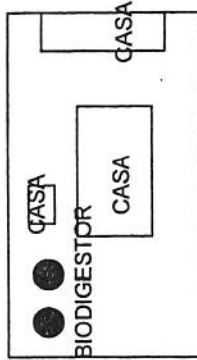

54. CAPILLA

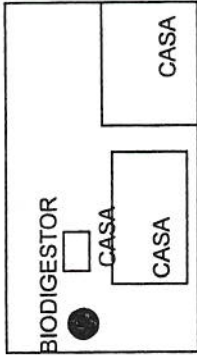

55. ESCUELA

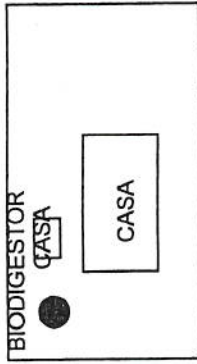

56. CASA EJIDAL

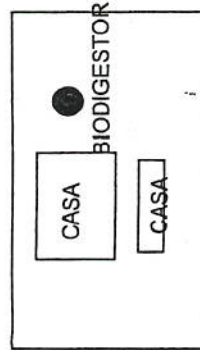

57. CAPILLA

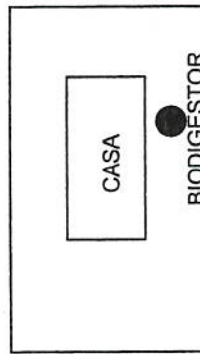

58. MARCO ADAN CASTILLO ELIZONDO

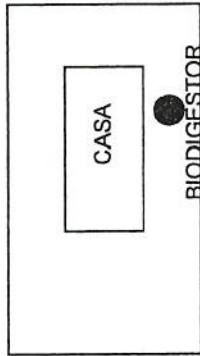

58-A. MARCO ADAN CASTILLO ELIZONDO

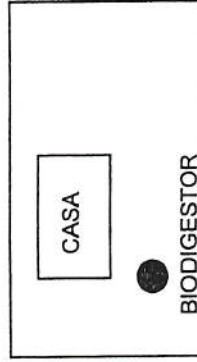

00825

Handwritten signature in blue ink.

Handwritten signature in blue ink.



H. AYUNTAMIENTO CONSTITUCIONAL
DE COQUIMATLÁN, COLIMA



EMPRESA: CASTILLO TRINIDAD Y ASOCIADOS S.A. DE C.V.
RFC: CMP090128EQA
FECHA: COQUIMATLÁN, COL. A 27 DE DICIEMBRE DE 2016
UBICACIÓN: COQUIMATLÁN, COLIMA
PERIODO DEL: 16 DE OCTUBRE DE 2016 AL: 22 DE NOVIEMBRE DE 2016
CONTRATO No: H.COQ-APARURAL-CONTRATO-009/2016-001 C.A.

ESTIMACION CONVENIO

GENERADOR DE OBRA EST. 2

HOJA: 4 DE: 12

No.	CONCEPTO	LOCALIZACION		PZA	ANCHHO PROMEDIO	ALTURA	AREA	UNIDAD	TOTAL	OBSERV.
		EJE	TRAMO							
13	SALIDA PARA FOCO, CONTACTO Y/O APAGADOR CON POLIDUCTO NARANJA 1/2" INCLUYE MATERIALES: FOCO AHORRADOR F-20E, CABLE THW CAL. 14 TAPA, PLACA, CAJA SOCKET BAQUELITA, SOCKET CERAMICO, APAGADOR Y CONTACTO MARCA MODUS O SIMILAR, RANURAS, RESANES, HERRAMIENTA, EQUIPO Y TODO LO NECESARIO PAA SU CORRECTA EJECUCION				1.00	1.00	1.00	1	1.00	
SUBTOTAL 34 MODULOS 1.00 M2 34.00 M2										
AUTORIZA		ACEPTO								Vo. Bo.
ARQ. NESTOR IVAN RAMIREZ MENDOZA SUPERVISOR		ING. CESAR HERNANDEZ IBANEZ SUPERINTENDENTE DE CONSTRUCCION								Prof. Sergio Hernández Torres CONTRALOR H. AYUNTAMIENTO DE COQUIMATLAN

00326



H. AYUNTAMIENTO CONSTITUCIONAL
DE COQUIMATLÁN, COLIMA



EMPRESA: CASTILLO TRINIDAD Y ASOCIADOS S.A. DE C.V.
RFC: CIMP090128EQA

UBICACIÓN: COQUIMATLÁN, COL. A 27 DE DICIEMBRE DE 2016
PERIODO DEL: 16 DE OCTUBRE DE 2016 AL: 22 DE NOVIEMBRE DE 2016
CONTRATO No: H.COQ-APARURAL-CONTRATO-006/2016-001 C.A.

ESTIMACION CONVENIO

CROQUIS

SALIDA PARA FOCO, CONTACTO Y/O APAGADOR CON POLIDUCTO NARANJA 1/2" INCLUYE MATERIALES: FOCO AHORRADOR F-20E, CABLE THW CAL. 14 TAPA, PLACA, CAJA SOCKET BAQUELITA, SOCKET CERAMICO, APAGADOR Y CONTACTO MARCA MODUS O SIMILAR, RANURAS, RESANES, HERRAMIENTA, EQUIPO Y TODO LO NECESARIO PAA SU CORRECTA EJECUCION

POR SER UNA COMUNIDAD DONDE SE EJECUTO LA OBRA, LAS CALLES NO TIENEN NOMBRE ASIGNADO, LOS NOMBRES QUE SE PUSIERON EN LOS CROQUIS SON PARA LA LOCALIZACION DE CADA BIODIGESTOR

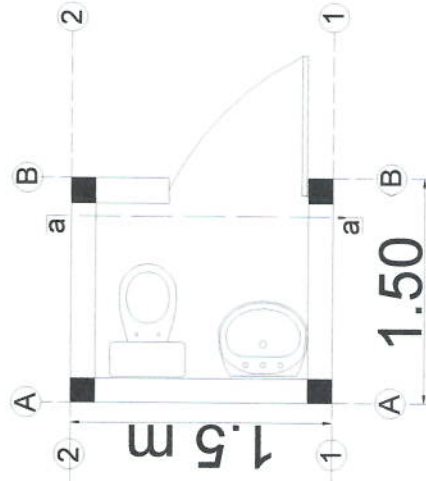

HOJA: 5 DE: 12

00327

AUTORIZA

ARQ. NESTOR IVAN RAMIREZ MENDOZA
SUPERVISOR

ACEPTO

ING. CESAR HERNANDEZ IBANEZ
SUPERINTENDENTE DE CONSTRUCCION

Vo. Bo:

Prof. Sergio Hernandez Torres
CONTRALOR H. AYUNTAMIENTO DE COQUIMATLAN

1. MARIA GUZMAN LEONEL

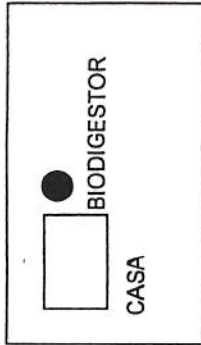

2. MARIA VALENCIA OCHOCA

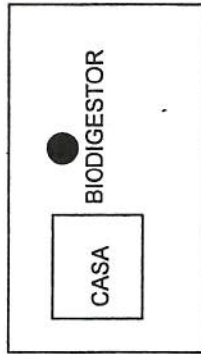

3. JUAN RUIZ FARIAS

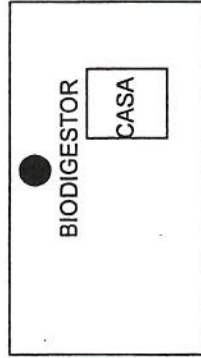

4. AGUSTIN MENDOZA CHAVEZ

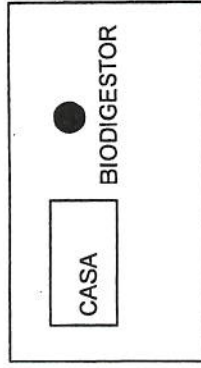

5. ISMAEL RUIZ NAVA

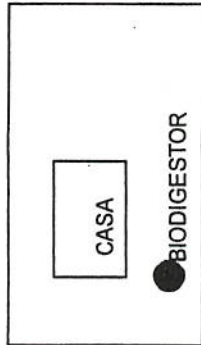

6. LINO CARVAJAL

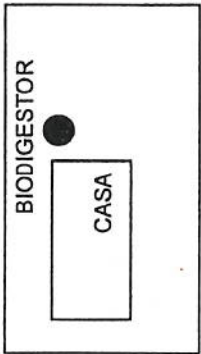

7. MARIA BAUTISTA ATANACIO

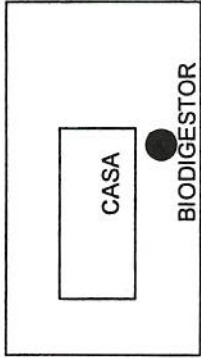

8. JOSE DE JESUS ARROYO

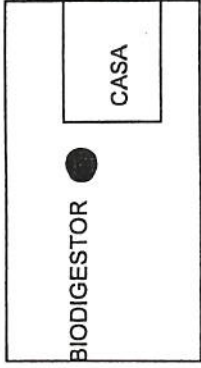

9. TEODORO RUIZ HERRERA

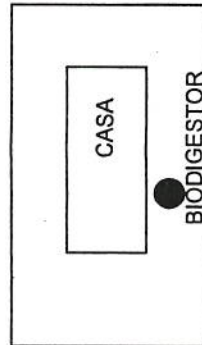

10. MANUEL CHAVEZ ESPINDOLA

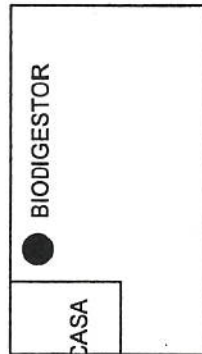

11. RICARDO VALENCIA

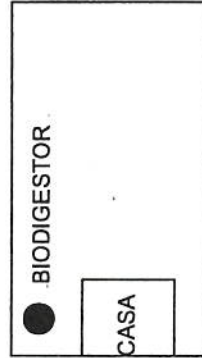

12. JESUS ARROYO CARDENAS

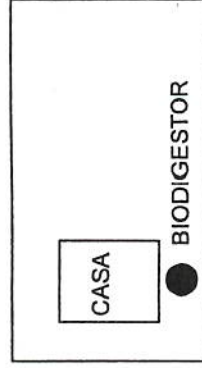

43. RICARDO MARIATEGUIA FALDA

00328

44. TORIBIO CARVALLO PEREZ

45. FALISTINO CARDENAS BORDALFO

46. FERNANDO CARDENAS RODRIGUEZ



H. AYUNTAMIENTO CONSTITUCIONAL
DE COQUIMATLÁN, COLIMA

EMPRESA: CASTILLO TRINIDAD Y ASOCIADOS S.A. DE C.V.
RFC: CIMP09012BEQA

FECHA: COQUIMATLÁN, COL. A 27 DE DICIEMBRE DE 2016

UBICACIÓN: COQUIMATLÁN, COLIMA

PERIODO DEL: 16 DE OCTUBRE DE 2016 AL: 22 DE NOVIEMBRE DE 2016

CONTRATO No: H.COQ-APARURAL-CONTRATO-006/2016-001 C.A.

ESTIMACION CONVENIO

FOTOGRAFIAS

SALIDA PARA FOCO, CONTACTO Y/O APAGADOR CON POLIDUCTO NARANJA 1/2" INCLUYE MATERIALES: FOCO AHORRADOR F-20E, CABLE THW CAL. 14 TAPA, PLACA, CAJA SOCKET BAQUELITA, SOCKET CERAMICO, APAGADOR Y CONTACTO MARCA MODUS O SIMILAR, RANURAS, RESANES, HERRAMIENTA, EQUIPO Y TODO LO NECESARIO PAA SU CORRECTA EJECUCION

HOJA: 6 DE 12



00329

AUTORIZA

ARQ. NESTOR IVAN RAMIREZ MENDOZA
SUPERVISOR

ACEPTO

ING. CESAR HERNANDEZ IBANEZ
SUPERINTENDENTE DE CONSTRUCCION

Vo. Bo.

Prof. Sergio Hernandez Torres
CONTRALOR H. AYUNTAMIENTO DE COQUIMATLAN

No.	NUMERO EN CROQUIS	BENEFICIADA	DOMICILIO	LOCALIDAD	APLANADO	APARENTE
1	1	MARIA GUZMAN LEONEL	ACCESO S/N	CRUZ DE PIEDRA		X
2	2	MARIA VALENCIA OCHOA	ACCESO S/N	CRUZ DE PIEDRA		X
3	3	JUAN RUIZ FARIAS	CALLE "A" S/N	CRUZ DE PIEDRA	X	
4	4	AGUSTIN MENDOZA CHAVEZ	ACCESO S/N	CRUZ DE PIEDRA		X
5	5	ISMAEL RUIZ NAVA	ACCESO S/N	CRUZ DE PIEDRA		X
6	6	LINO CARBAJAL	ACCESO S/N	CRUZ DE PIEDRA		X
7	7	MARIA BAUTISTA ATANACIO	ACCESO S/N	CRUZ DE PIEDRA		X
8	8	JOSE DE JESUS ARROYO	ACCESO S/N	CRUZ DE PIEDRA		X
9	9	TEODORO RUIZ HERRERA	CALLE "C" S/N	CRUZ DE PIEDRA	X	
10	10	MANUEL CHAVEZ ESPINDOLA	CALLE 3 S/N	CRUZ DE PIEDRA		X
11	11	RICARDO VALENCIA	CALLE 3 S/N	CRUZ DE PIEDRA		X
12	12	JESUS ARROYO CARDENAS	CALLE 3 S/N	CRUZ DE PIEDRA		X
13	13	RIGOBERTO RAMIREZ VALENCIA	CALLE 2 S/N	CRUZ DE PIEDRA	X	
14	14	TRINIDAD ROSALES RUIZ	CALLE 2 S/N	CRUZ DE PIEDRA		X
15	15	FAUSTINO CARDENAS MORALES	CALLE 2 S/N	CRUZ DE PIEDRA		X
16	16	FERNANDO CARDENAS ESPINDOLA	CALLE 1 S/2	CRUZ DE PIEDRA	X	
17	17	SALVADOR CARDENAS LUPERCIO	CALLE "C" S/N	CRUZ DE PIEDRA		X
18	18	GUADALUPE BERENICE MARTINEZ	CALLE 2 S/N	CRUZ DE PIEDRA		X
19	19	RAMON MAGAÑA	ACCESO S/N	CRUZ DE PIEDRA		X
20	20	JESUS CARDENAS LUPERCIO	CALLE "C" S/N	CRUZ DE PIEDRA		X
21	20 A	JESUS CARDENAS LUPERCIO	CALLE 3 S/N	CRUZ DE PIEDRA		X
22	21	BALVINA GONZALEZ PARDO	CALLE "C" S/N	CRUZ DE PIEDRA		X
23	22	MARIA MENDOZA VILLA	CALLE "C" S/N	CRUZ DE PIEDRA		X
24	23	ANA BERTHA CORTEZ MENDOZA	CALLE "C" S/N	CRUZ DE PIEDRA	X	
25	24	MARTHA ESMERALDA BETANCURT	CALLE "C" S/N	CRUZ DE PIEDRA		X
26	25	CATALINA CARDENAS GONZALEZ	CALLE "C" S/N	CRUZ DE PIEDRA	X	
27	26	JUAN CARLOS MARTINEZ CARDENAS	CALLE "C" S/N	CRUZ DE PIEDRA	X	
28	27	FABIOLA BIRRUETA BETANCURT	CALLE "C" S/N	CRUZ DE PIEDRA	X	
29	28	MARIA DEL CARMEN RUIZ CUEVAS	CALLE "C" S/N	CRUZ DE PIEDRA	X	
30	29	GUILLERMO SALAS	CALLE 8 S/N	CRUZ DE PIEDRA	X	
31	30	JOSEFINA RUIZ CUEVAS	CALLE "B" S/N	CRUZ DE PIEDRA		X
32	31	JAQUELINE BRAVO OCHOA	CALLE "B" S/N	CRUZ DE PIEDRA		X
33	32	JESUS BIRRUETA RUIZ	CALLE "B" S/N	CRUZ DE PIEDRA	X	
34	33	ARACELI RUIZ HERRERA	CALLE "B" S/N	CRUZ DE PIEDRA	X	
35	33 A	ARACELI RUIZ HERRERA	CALLE "B" S/N	CRUZ DE PIEDRA		X
36	35	ROSARIO RUIZ ELISEA	CALLE 5 S/N	CRUZ DE PIEDRA		X
37	36	GUADALUPE BRAVO LOPEZ	CALLE 2 S/N	CRUZ DE PIEDRA		X
38	37	CELIA GAITAN SALGADO	CALLE "A" S/N	CRUZ DE PIEDRA		X
39	38	JESUS ALEJANDRO ESCAREÑO	CALLE "A" S/N	CRUZ DE PIEDRA		X
40	39	JUAN CARDENAS MORALES	CALLE "A" S/N	CRUZ DE PIEDRA	X	
41	40	GUSTAVO URSUA TORRES	CALLE 5 S/N	CRUZ DE PIEDRA		X
42	41	MARIO DEL ROSARIO CARDENAS	CALLE "A" S/N	CRUZ DE PIEDRA	X	
43	42	JUAN RUIZ FARIAS	ACCESO S/N	CRUZ DE PIEDRA		X
44	43	SALVADOR RUIZ HERRERA	CALLE "A" S/N	CRUZ DE PIEDRA	X	
45	44	LAURA VEGA BARRETO	CALLE 5 S/N	CRUZ DE PIEDRA		
46	45	BERNALDA MENDOZA BETANCURT	CALLE "B" S/N	CRUZ DE PIEDRA	X	
47	46	ENEDINA CAMPOS	CALLE "B" S/N	CRUZ DE PIEDRA		X
48	47	MIREYA ACEVEDO CARDENAS	ACCESO S/N	CRUZ DE PIEDRA		X
49	49	TERESA CARDENAS VARGAS	CALLE 3 S/N	CRUZ DE PIEDRA		X
50	50	GUADALUPE BRAVO LOPEZ	CALLE 3 S/N	CRUZ DE PIEDRA	X	
51	50 A	GUADALUPE BRAVO LOPEZ	CALLE 3 S/N	CRUZ DE PIEDRA		X
52	51	PEDRO BRAVO CARDENAS	CALLE "B" S/N	CRUZ DE PIEDRA		X
53	52	ESCUELA	CALLE 2 S/N	CRUZ DE PIEDRA		X
54	53	CASA EJIDAL	CALLE 3 S/N	CRUZ DE PIEDRA		X
55	54	CAPILLA	CALLE "B" S/N	CRUZ DE PIEDRA		X
56	55	ESCUELA	CALLE 2 S/N	CRUZ DE PIEDRA		X
57	56	CASA EJIDAL	CALLE "B" S/N	CRUZ DE PIEDRA		X
58	57	CAPILLA	CALLE "B" S/N	CRUZ DE PIEDRA		X
59	58	MARCO ADAN CASTILLO ELIZONDO	CALLE "B" S/N	CRUZ DE PIEDRA		X
60	58 A	MARCO ADAN CASTILLO ELIZONDO	CALLE "B" S/N	CRUZ DE PIEDRA		X
61	60	EFRAIN RUIZ HERRERA	ACCESO S/N	CRUZ DE PIEDRA		X
62	61	JESUS ARROYO CARDENAS	ACCESO S/N	CRUZ DE PIEDRA		X
63	62	EMILIO CHAVEZ ESPINDOLA	CALLE "B" S/N	CRUZ DE PIEDRA		X
64	63	LEONEL RUIZ HERRERA	CALLE "B" S/N	CRUZ DE PIEDRA		X
65	64	ANA MARIA MENDEZ RUIZ	CALLE 8 S/N	CRUZ DE PIEDRA		X
66	65	VICTOR MANUEL CARDENAS ESPINDOLA	CALLE 2 S/N	CRUZ DE PIEDRA		X
67	66	RUBEN VIRRUETA	CALLE 3 S/N	CRUZ DE PIEDRA		X

00330

00330

00330

13. RIGOBERTO RAMIREZ VALENCIA

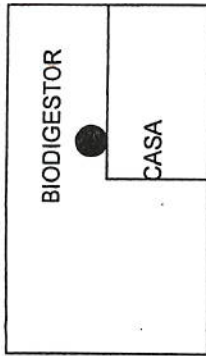

14. TRINIDAD ROSALES RUIZ

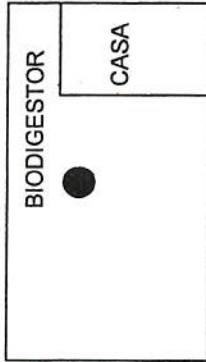

15. FAUSTINO CARDENAS MORALES

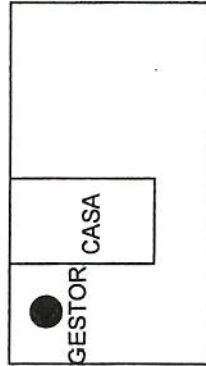

16. FERNANDO CARDENAS ESPINDOLA

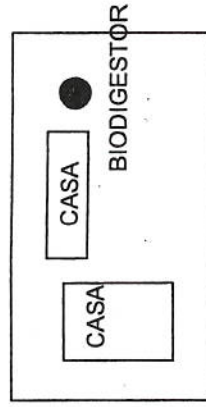

17. SALVADOR CARDENAS LUPERCIO

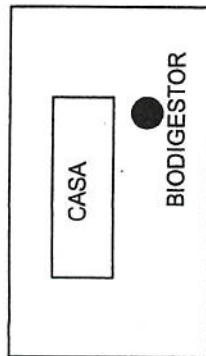

18. GUADALUPE BERENICE MARTINEZ

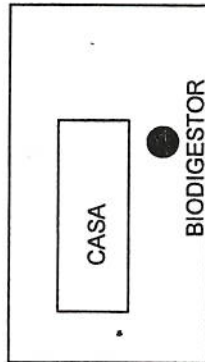

19. RAMON MAGAÑA

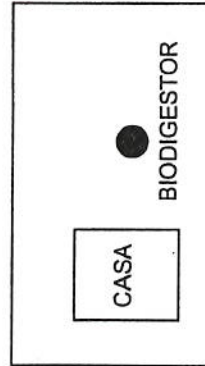

20. JESUS CARDENAS LUPERCIO

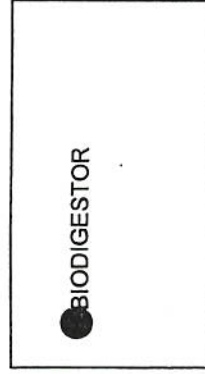

20-A. JESUS CARDENAS LUPERCIO

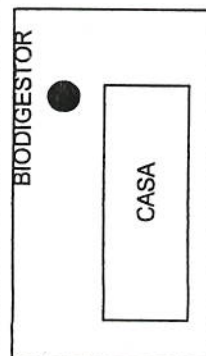

21. BALVINA GONZALES PARDO

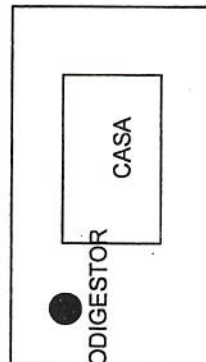

22. MARIA MENDOZA VILLA

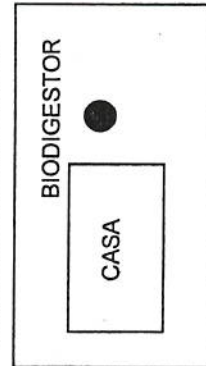

23. ANA BERTHA CORTEZ MENDOZA

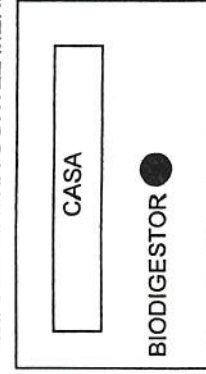

00331

24. MARTHA ESMERALDA
BETANCURT

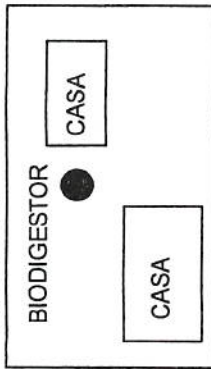

25. CATALINA CARDENAS
GONZALES

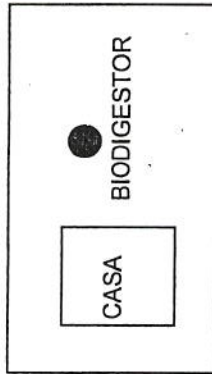

26. JUAN CARLOS MARTINEZ
CARENAS

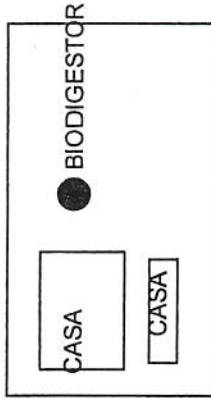

27. FABIOLABIRUETA
BETANCURT

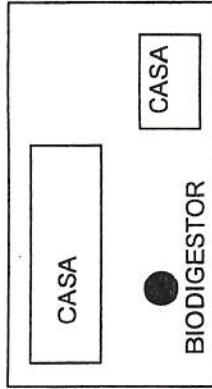

28. MARIA DEL CARMEN
RUIZ CUEVAS

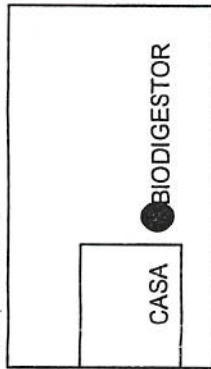

29. GUILLERMO SALAS

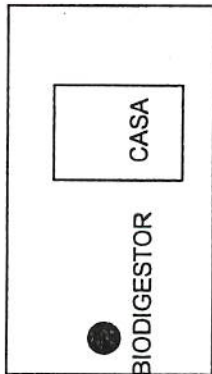

30. JOSEFIAN RUIZ CUEVAS

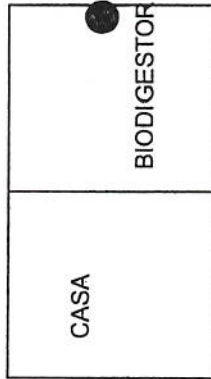

31. JAQUELINE BRAVO
OCHOA

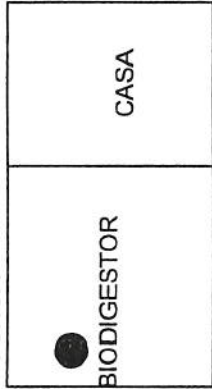

32. JESUS BIRRUETA RUIZ

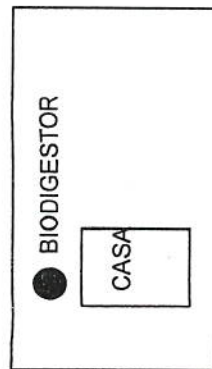

33. ARACELI RUIZ HERRERA

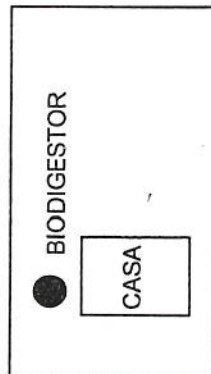

33-A. ARACELI RUIZ HERRERA

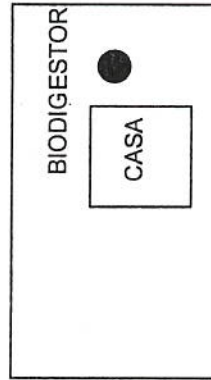

35. ROSARIO RUIZ ELISEA

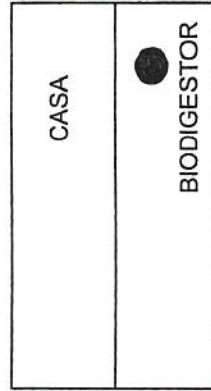

00332

Handwritten signature in blue ink.

Handwritten signature in blue ink.

36. GUADALUPE BRAVO LOPEZ

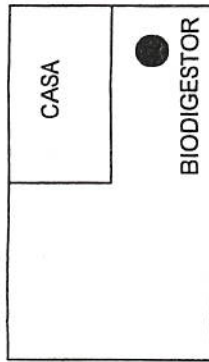

37. CELIA GAITAN SALGADO

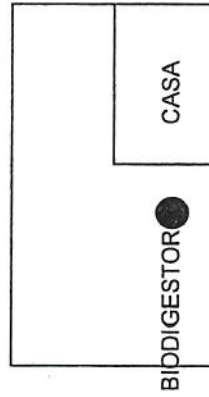

38. JESUS ALEJANDRO ESCAREÑO

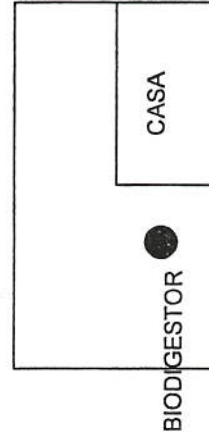

39. JUAN CARDENAS MORALES

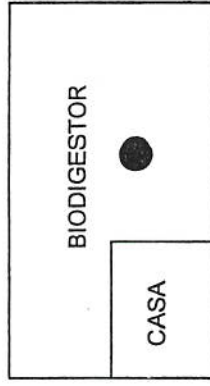

40. GUSTAVO URSUA TORRES

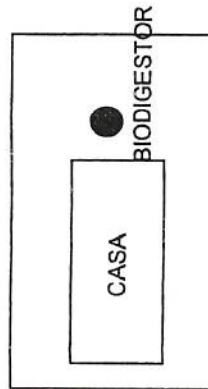

41. MARIO DEL ROSARIO CARDENAS

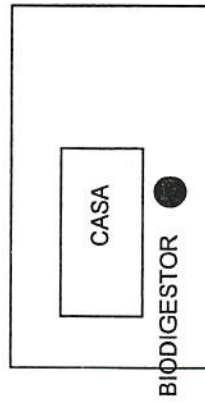

42. JUAN RUIZ FARIAS

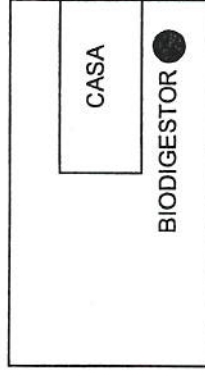

43. SALVADOR RUIZ HERRERA

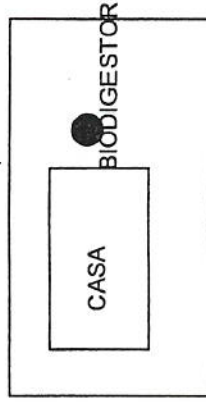

44. LAURA VEGA BARETO

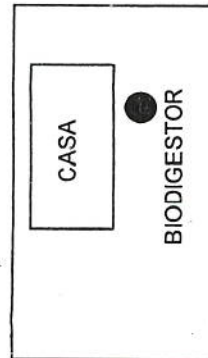

45. BERNALDA MENDOZA BETANCURT

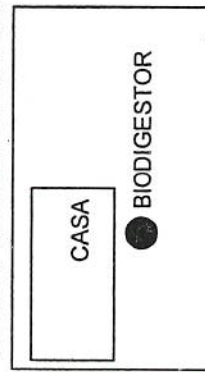

46. ENEDINA CAMPOS

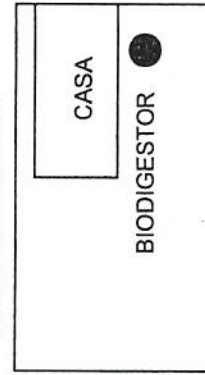

47. MIREYA ACEVEDO CARDENAS

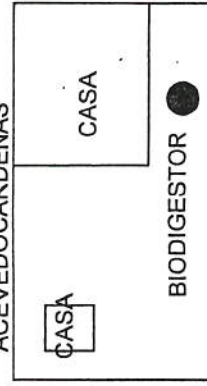

00333

Handwritten signature

Handwritten signature

49. TERESA CARDENAS VARGAS

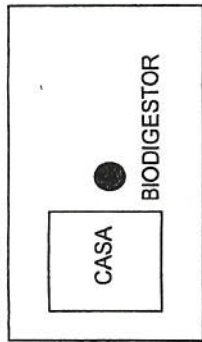

50. GUADALUPE BRAVO LOPEZ

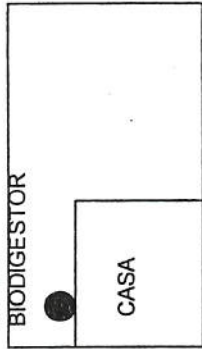

50-A. GUADALUPE BRAVO LOPEZ

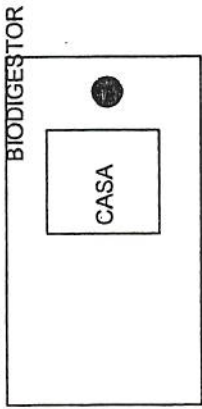

51. PEDRO BRAVO CARDENAS

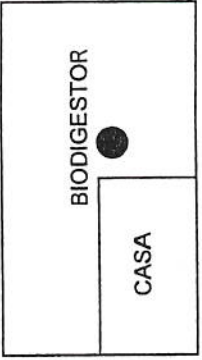

52. ESCUELA

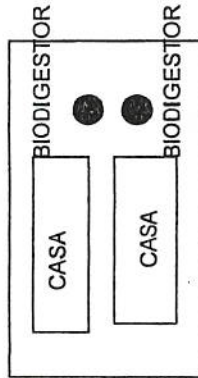

53. CASA EJIDAL

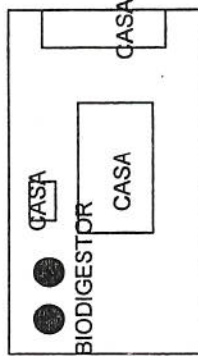

54. CAPILLA

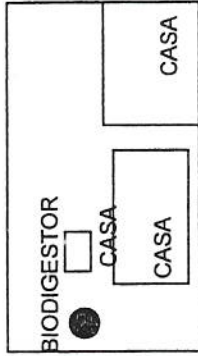

55. ESCUELA

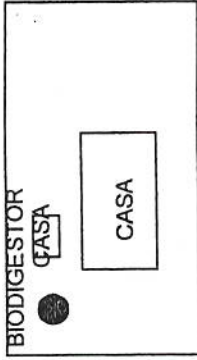

56. CASA EJIDAL

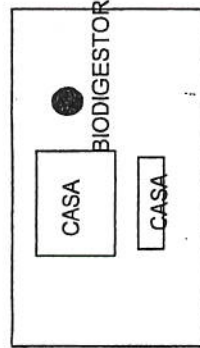

57. CAPILLA

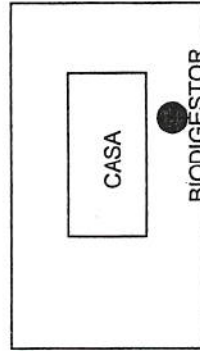

58. MARCO ADAN CASTILLO ELIZONDO

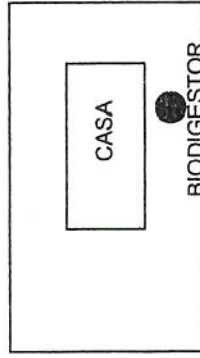

58-A. MARCO ADAN CASTILLO ELIZONDO

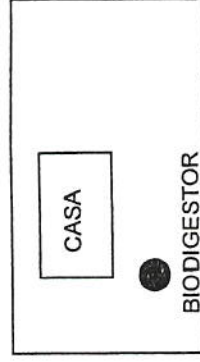

00334

[Handwritten signature]

[Handwritten signature]

60. EFRAIN RUIZ HERRERA

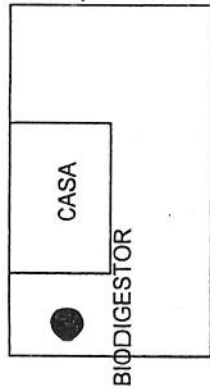

61. JESUS ARROYO
CARDENAS

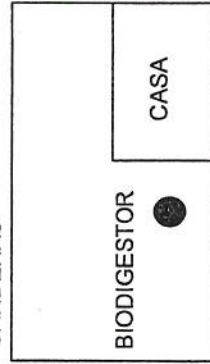

62. EMILIO CHAVEZ
ESPINDOLA

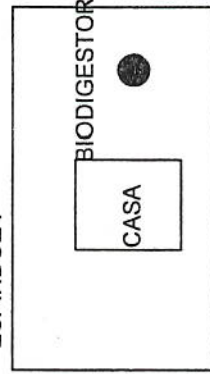

63. LEONEL RUIZ HERRERA

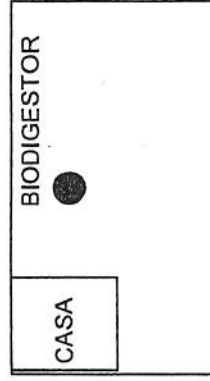

64. ANA MARIA MENDEZ
RUIZ

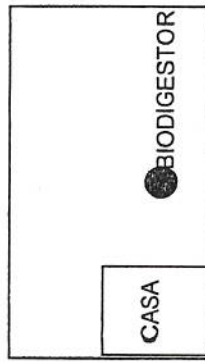

66 RUBEN VIRRUETA

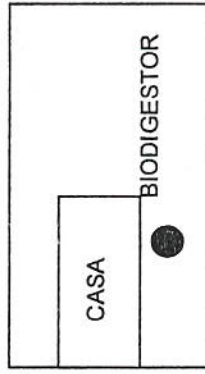

65. VICTORIANO MANUEL
CARDENAS ESPINDOLA

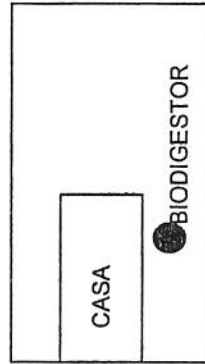

00335



EMPRESA: CASTILLO TRINIDAD Y ASOCIADOS S.A. DE C.V.
 RFC: CNIP09012BEQA
 UBICACIÓN: COQUIMATLÁN, COL. A 27 DE DICIEMBRE DE 2016
 COQUIMATLÁN, COLIMA
 PERIODO DEL: 16 DE OCTUBRE DE 2016 AL: 22 DE NOVIEMBRE DE 2016
 CONTRATO No: H.COQ-APARURAL-CONTRATO-006/2016-001 C.A.
ESTIMACION CONVENIO

H. AYUNTAMIENTO CONSTITUCIONAL Coahuila
 DE COQUIMATLÁN, COLIMA

GENERADOR DE OBRA EST. 2

HOJA: 7 DE: 12

No.	CONCEPTO	LOCALIZACION		PZA	ANCHO PROMEDIO	NUMERO	AREA	UNIDAD	TOTAL	OBSERV.
		EJE	TRAMO							
PU.EXT.0 1	SUMINISTRO Y COLOCACION DE ARMEX 15X20-4, EN LOSA DE CIMENTACION INCLUYE TRASLAPES, CORTES, AMARRES, MATERIAL, MANO DE OBRA Y HERRAMIENTA				1.50 1.20	2.00 2.00			3.00 2.40	
SUBTOTAL									5.40 183.60	M2 M2
<p>ACEPTO</p> <p><i>(Signature)</i></p>										
<p>AUTORIZA</p> <p><i>(Signature)</i></p>					<p>Vo. Bo.</p> <p><i>(Signature)</i></p>					
<p>ARQ. NESTOR IVAN RAMIREZ MENDOZA SUPERVISOR</p>					<p>Prof. Sergio Hernández Torres CONTRALOR H. AYUNTAMIENTO DE COQUIMATLÁN</p>					

00336

6



H. AYUNTAMIENTO CONSTITUCIONAL
DE COQUIMATLÁN, COLIMA



EMPRESA:	CASTILLO TRINIDAD Y ASOCIADOS S.A. DE C.V.
RFC:	CIMP090128EQA
FECHA:	COQUIMATLÁN, COL. A 27 DE DICIEMBRE DE 2016
UBICACIÓN:	COQUIMATLÁN, COLIMA
PERIODO DEL:	16 DE OCTUBRE DE 2016
CONTRATO No.:	H.COQ-APARURAL-CONTRATO-006/2016-001 C.A.
ESTIMACION CONVENIO	

CROQUIS

HOJA: 8 DE: 12

SUMINISTRO Y COLOCACION DE ARMEX 15X20-4, EN LOSA DE CIMENTACION INCLUYE TRASLAPES, CORTES, AMARRES, MATERIAL, MANO DE OBRA Y HERRAMIENTA

POR SER UNA COMUNIDAD DONDE SE EJECUTO LA OBRA, LAS CALLES NO TIENEN NOMBRE ASIGNADO, LOS NOMBRES QUE SE PUSIERON EN LOS CROQUIS SON PARA LA LOCALIZACION DE CADA BIODIGESTOR

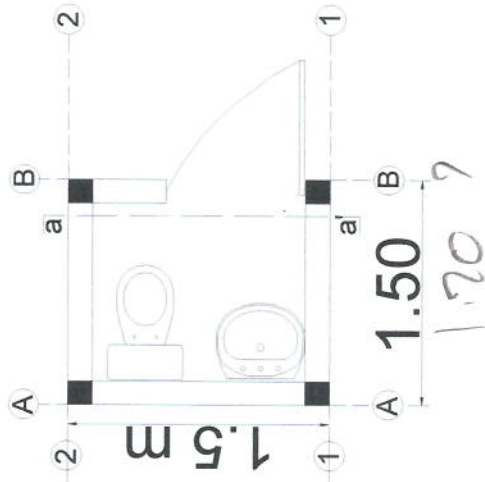
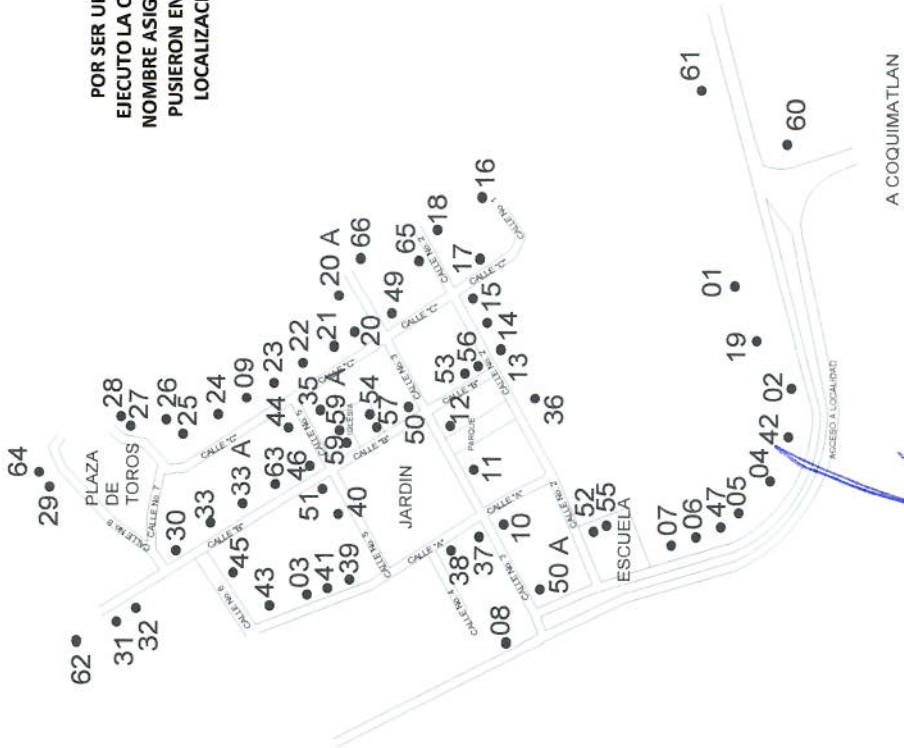

<p>Autoriza</p> <p>ARQ. NESTOR IVAN RAMIREZ MENDOZA SUPERVISOR</p>	<p>ACEPTO</p> <p>ING. CESAR HERNANDEZ IBANEZ SUPERINTENDENTE DE CONSTRUCCION</p>	<p>Vo. Bo.</p> <p>Prof. Sergio Hernandez Torres CONTRALOR H. AYUNTAMIENTO DE COQUIMATLAN</p>
--	--	--

00337

8



H. AYUNTAMIENTO CONSTITUCIONAL
DE COQUIMATLÁN, COLIMA



EMPRESA: CASTILLO TRINIDAD Y ASOCIADOS S.A. DE C.V.
RFC: CMP090128EOA

FECHA: COQUIMATLÁN, COL. A 27 DE DICIEMBRE DE 2016

UBICACIÓN: COQUIMATLÁN, COLIMA

PERIODO DEL: 16 DE OCTUBRE DE 2016 AL: 22 DE NOVIEMBRE DE 2016

CONTRATO NO: H.COQ-APARURAL-CONTRATO-006/2016-001 C.A.

ESTIMACION CONVENIO

FOTOGRAFIAS

HOJA: 9 DE: 12

SUMINISTRO Y COLOCACION DE ARMEX 15X20-4, EN LOSA DE CIMENTACION INCLUYE TRASLAPES, CORTES, AMARRES, MATERIAL, MANO DE OBRA Y HERRAMIENTA



00338

AUTORIZA

[Signature]

ARG. NESTOR IVAN RAMIREZ MENDOZA
SUPERVISOR

ACEPTO

[Signature]

ING. CESAR HERNÁNDEZ IBÁÑEZ
SUPERINTENDENTE DE CONSTRUCCION

Vo.Bo.

[Signature]

Prof. Sergio Hernandez Torres
CONTRALOR H. AYUNTAMIENTO DE COQUIMATLÁN

No.	NUMERO EN CROQUIS	BENEFICIADA	DOMICILIO	LOCALIDAD	APLANADO	APARENTE
1	1	MARIA GUZMAN LEONEL	ACCESO S/N	CRUZ DE PIEDRA		X
2	2	MARIA VALENCIA OCHOA	ACCESO S/N	CRUZ DE PIEDRA		X
3	3	JUAN RUIZ FARIAS	CALLE "A" S/N	CRUZ DE PIEDRA	X	
4	4	AGUSTIN MENDOZA CHAVEZ	ACCESO S/N	CRUZ DE PIEDRA		X
5	5	ISMAEL RUIZ NAVA	ACCESO S/N	CRUZ DE PIEDRA		X
6	6	LINO CARBAJAL	ACCESO S/N	CRUZ DE PIEDRA		X
7	7	MARIA BAUTISTA ATANACIO	ACCESO S/N	CRUZ DE PIEDRA		X
8	8	JOSE DE JESUS ARROYO	ACCESO S/N	CRUZ DE PIEDRA		X
9	9	TEODORO RUIZ HERRERA	CALLE "C" S/N	CRUZ DE PIEDRA	X	
10	10	MANUEL CHAVEZ ESPINDOLA	CALLE 3 S/N	CRUZ DE PIEDRA		X
11	11	RICARDO VALENCIA	CALLE 3 S/N	CRUZ DE PIEDRA		X
12	12	JESUS ARROYO CARDENAS	CALLE 3 S/N	CRUZ DE PIEDRA		X
13	13	RIGOBERTO RAMIREZ VALENCIA	CALLE 2 S/N	CRUZ DE PIEDRA	X	
14	14	TRINIDAD ROSALES RUIZ	CALLE 2 S/N	CRUZ DE PIEDRA		X
15	15	FAUSTINO CARDENAS MORALES	CALLE 2 S/N	CRUZ DE PIEDRA		X
16	16	FERNANDO CARDENAS ESPINDOLA	CALLE 1 S/2	CRUZ DE PIEDRA	X	
17	17	SALVADOR CARDENAS LUPERCIO	CALLE "C" S/N	CRUZ DE PIEDRA		X
18	18	GUADALUPE BERENICE MARTINEZ	CALLE 2 S/N	CRUZ DE PIEDRA		X
19	19	RAMON MAGAÑA	ACCESO S/N	CRUZ DE PIEDRA		X
20	20	JESUS CARDENAS LUPERCIO	CALLE "C" S/N	CRUZ DE PIEDRA		X
21	20 A	JESUS CARDENAS LUPERCIO	CALLE 3 S/N	CRUZ DE PIEDRA		X
22	21	BALVINA GONZALEZ PARDO	CALLE "C" S/N	CRUZ DE PIEDRA		X
23	22	MARIA MENDOZA VILLA	CALLE "C" S/N	CRUZ DE PIEDRA		X
24	23	ANA BERTHA CORTEZ MENDOZA	CALLE "C" S/N	CRUZ DE PIEDRA	X	
25	24	MARTHA ESMERALDA BETANCURT	CALLE "C" S/N	CRUZ DE PIEDRA		X
26	25	CATALINA CARDENAS GONZALEZ	CALLE "C" S/N	CRUZ DE PIEDRA	X	
27	26	JUAN CARLOS MARTINEZ CARDENAS	CALLE "C" S/N	CRUZ DE PIEDRA	X	
28	27	FABIOLA BIRRUETA BETANCURT	CALLE "C" S/N	CRUZ DE PIEDRA	X	
29	28	MARIA DEL CARMEN RUIZ CUEVAS	CALLE "C" S/N	CRUZ DE PIEDRA	X	
30	29	GUILLERMO SALAS	CALLE 8 S/N	CRUZ DE PIEDRA	X	
31	30	JOSEFINA RUIZ CUEVAS	CALLE "B" S/N	CRUZ DE PIEDRA		X
32	31	JAQUELINE BRAVO OCHOA	CALLE "B" S/N	CRUZ DE PIEDRA		X
33	32	JESUS BIRRUETA RUIZ	CALLE "B" S/N	CRUZ DE PIEDRA	X	
34	33	ARACELI RUIZ HERRERA	CALLE "B" S/N	CRUZ DE PIEDRA	X	
35	33 A	ARACELI RUIZ HERRERA	CALLE "B" S/N	CRUZ DE PIEDRA		X
36	35	ROSARIO RUIZ ELISEA	CALLE 5 S/N	CRUZ DE PIEDRA		X
37	36	GUADALUPE BRAVO LOPEZ	CALLE 2 S/N	CRUZ DE PIEDRA		X
38	37	CELIA GAITAN SALGADO	CALLE "A" S/N	CRUZ DE PIEDRA		X
39	38	JESUS ALEJANDRO ESCAREÑO	CALLE "A" S/N	CRUZ DE PIEDRA		X
40	39	JUAN CARDENAS MORALES	CALLE "A" S/N	CRUZ DE PIEDRA	X	
41	40	GUSTAVO URSUA TORRES	CALLE 5 S/N	CRUZ DE PIEDRA		X
42	41	MARIO DEL ROSARIO CARDENAS	CALLE "A" S/N	CRUZ DE PIEDRA	X	
43	42	JUAN RUIZ FARIAS	ACCESO S/N	CRUZ DE PIEDRA		X
44	43	SALVADOR RUIZ HERRERA	CALLE "A" S/N	CRUZ DE PIEDRA	X	
45	44	LAURA VEGA BARRETO	CALLE 5 S/N	CRUZ DE PIEDRA		
46	45	BERNALDA MENDOZA BETANCURT	CALLE "B" S/N	CRUZ DE PIEDRA	X	
47	46	ENEDINA CAMPOS	CALLE "B" S/N	CRUZ DE PIEDRA		X
48	47	MIREYA ACEVEDO CARDENAS	ACCESO S/N	CRUZ DE PIEDRA		X
49	49	TERESA CARDENAS VARGAS	CALLE 3 S/N	CRUZ DE PIEDRA		X
50	50	GUADALUPE BRAVO LOPEZ	CALLE 3 S/N	CRUZ DE PIEDRA	X	
51	50 A	GUADALUPE BRAVO LOPEZ	CALLE 3 S/N	CRUZ DE PIEDRA		X
52	51	PEDRO BRAVO CARDENAS	CALLE "B" S/N	CRUZ DE PIEDRA		X
53	52	ESCUELA	CALLE 2 S/N	CRUZ DE PIEDRA		X
54	53	CASA EJIDAL	CALLE 3 S/N	CRUZ DE PIEDRA		X
55	54	CAPILLA	CALLE "B" S/N	CRUZ DE PIEDRA		X
56	55	ESCUELA	CALLE 2 S/N	CRUZ DE PIEDRA		X
57	56	CASA EJIDAL	CALLE "B" S/N	CRUZ DE PIEDRA		X
58	57	CAPILLA	CALLE "B" S/N	CRUZ DE PIEDRA		X
59	58	MARCO ADAN CASTILLO ELIZONDO	CALLE "B" S/N	CRUZ DE PIEDRA		X
60	58 A	MARCO ADAN CASTILLO ELIZONDO	CALLE "B" S/N	CRUZ DE PIEDRA		X
61	60	EFRAIN RUIZ HERRERA	ACCESO S/N	CRUZ DE PIEDRA		X
62	61	JESUS ARROYO CARDENAS	ACCESO S/N	CRUZ DE PIEDRA		X
63	62	EMILIO CHAVEZ ESPINDOLA	CALLE "B" S/N	CRUZ DE PIEDRA		X
64	63	LEONEL RUIZ HERRERA	CALLE "B" S/N	CRUZ DE PIEDRA		X
65	64	ANA MARIA MENDEZ RUIZ	CALLE 8 S/N	CRUZ DE PIEDRA		X
66	65	VICTOR MANUEL CARDENAS ESPINDOLA	CALLE 2 S/N	CRUZ DE PIEDRA		X
67	66	RUBEN VIRRUETA	CALLE 3 S/N	CRUZ DE PIEDRA		X

00339

Handwritten signatures and marks in blue ink on the right side of the page, including a large scribble at the top, a signature in the middle, and another signature at the bottom.

1. MARIA GUZMAN LEONEL

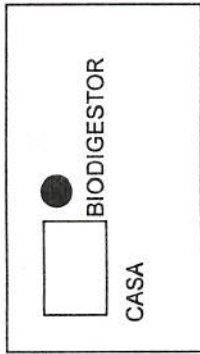

2. MARIA VALENCIA OCHOA

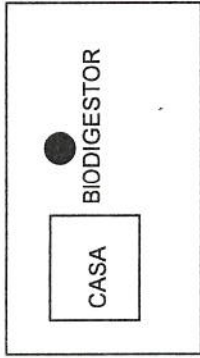

3. JUAN RUIZ FARIAS

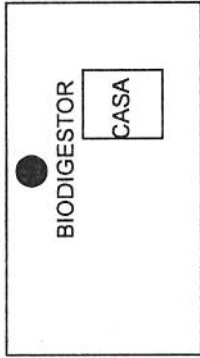

4. AGUSTIN MENDOZA CHAVEZ

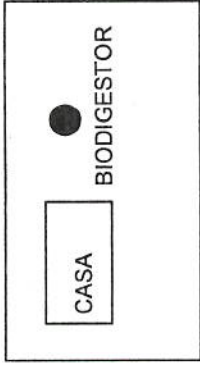

5. ISMAEL RUIZ NAVA

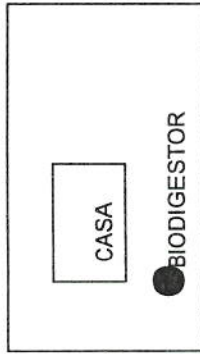

6. LINO CARVAJAL

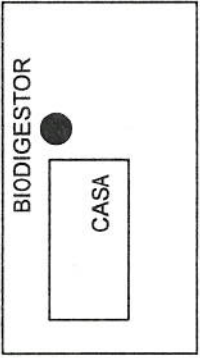

7. MARIA BAUTISTA ATANACIO

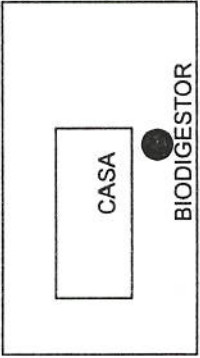

8. JOSE DE JESUS ARROYO

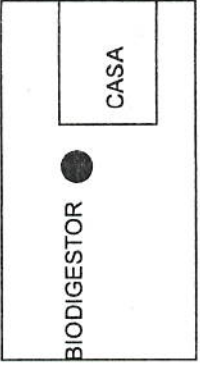

9. TEODORO RUIZ HERRERA

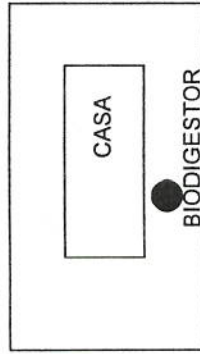

10. MANUEL CHAVEZ ESPINDOLA

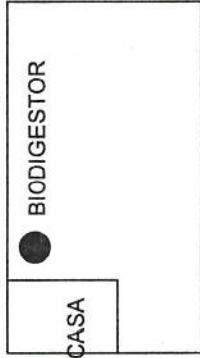

11. RICARDO VALENCIA

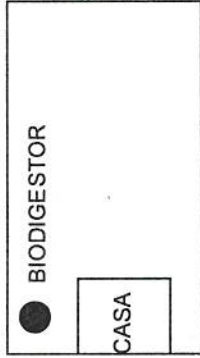

12. JESUS ARROYO CARDENAS

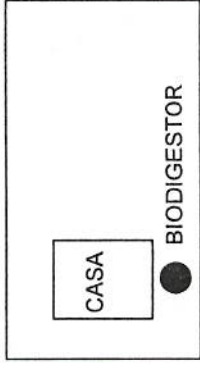

40 DIACORPETA CARRERAS VALPESINA

00340

44 TRIBUNAL LOCAL PORDUIS

45 FELICIANO CARRERAS BORDALU

46 FERNANDO CARRERAS FORNINA

Handwritten signatures in blue ink are present on the right side of the page, corresponding to the names in the adjacent column.

13. RIGOBERTO RAMIREZ VALENCIA

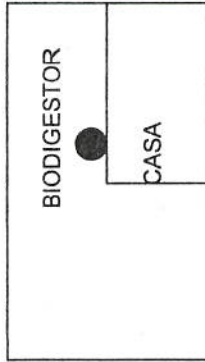

14. TRINIDAD ROSALES RUIZ

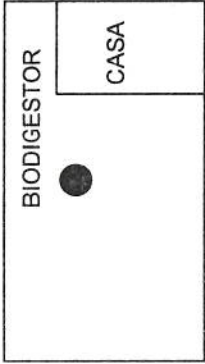

15. FAUSTINO CARDENAS MORALES

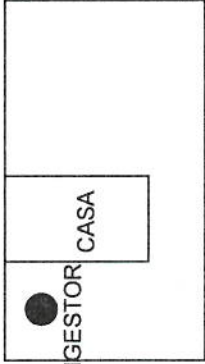

16. FERNANDO CARDENAS ESPINDOLA

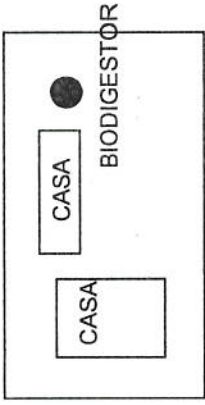

17. SALVADOR CARDENAS LUPERCIO

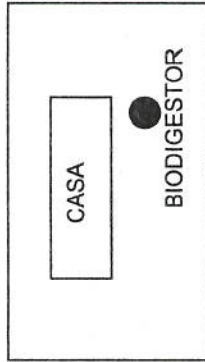

18. GUADALUPE BERENICE MARTINEZ

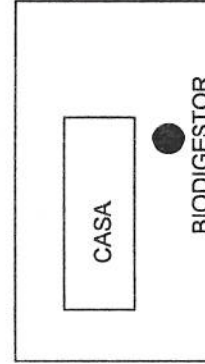

19. RAMON MAGAÑA

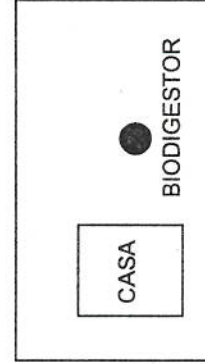

20. JESUS CARDENAS LUPERCIO

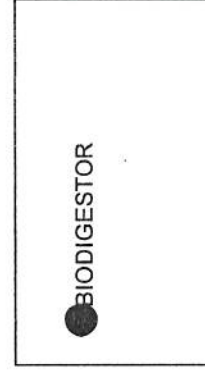

20-A. JESUS CARDENAS LUPERCIO

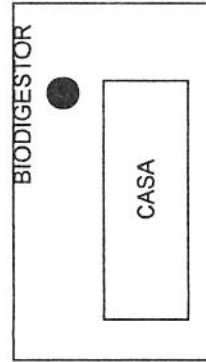

21. BALVINA GONZALES PARDO

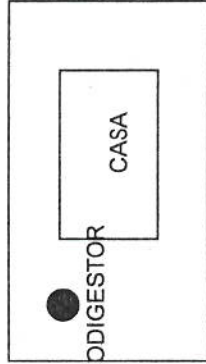

22. MARIA MENDOZA VILLA

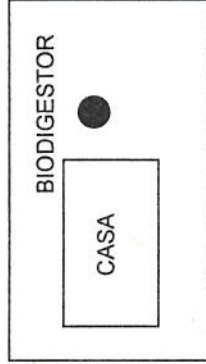

23. ANA BERTHA CORTEZ MENDOZA

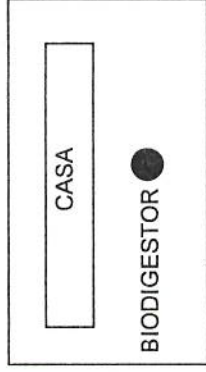

00341

[Handwritten signatures in blue ink]

[Handwritten mark]

24. MARTHA ESMERALDA
BETANCURT

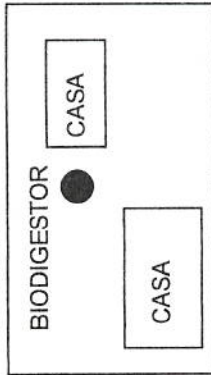

25. CATALINA CARDENAS
GONZALES

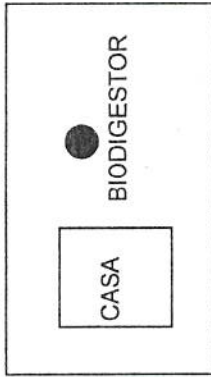

26. JUAN CARLOS MARTINEZ
CARENAS

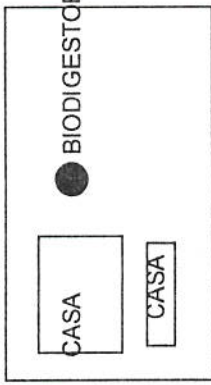

27. FABIOLABIRUETA
BETANCURT

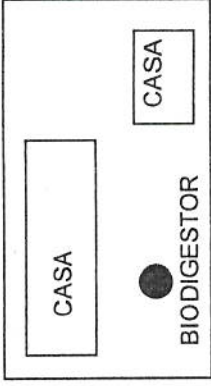

28. MARIA DEL CARMEN
RUIZ CUEVAS

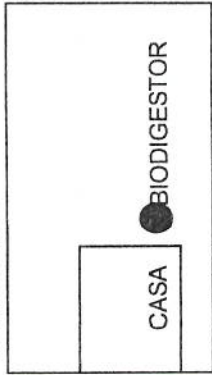

29. GUILLERMO SALAS

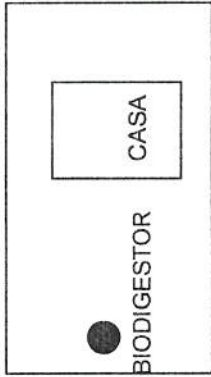

30. JOSEFIAN RUIZ CUEVAS

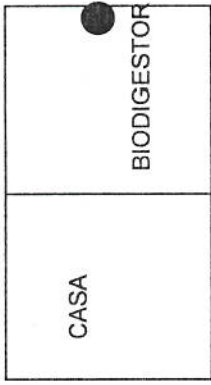

31. JAQUELINE BRAVO
OCHOA

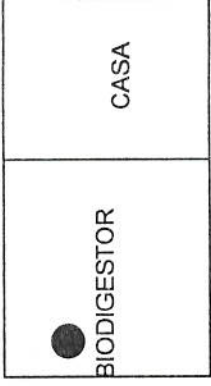

32. JESUS BIRRUETA RUIZ

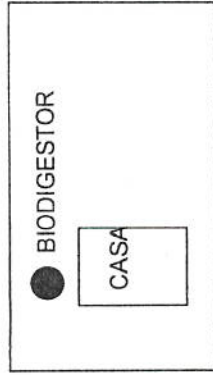

33. ARACELI RUIZ HERRERA

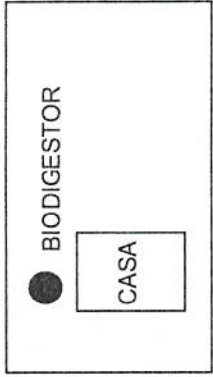

33-A. ARACELI RUIZ HERRERA

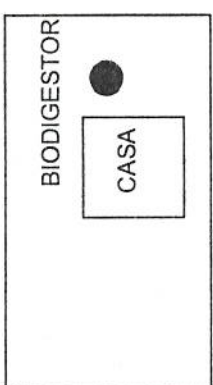

35. ROSARIO RUIZ ELISEA

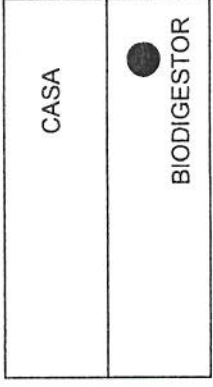

00342

36. GUADALUPE BRAVO
LOPEZ

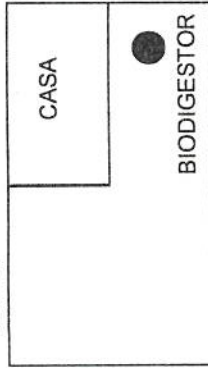

37. CELIA GAITAN SALGADO

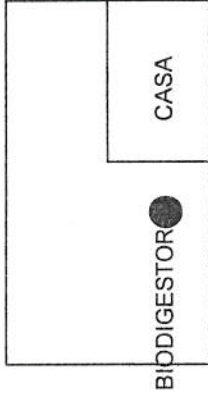

38. JESUS ALEJANDRO ESCAREÑO

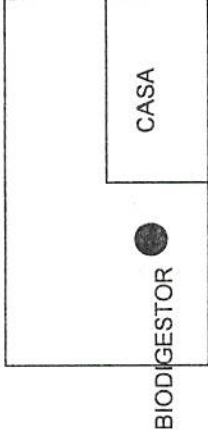

39. JUAN CARDENAS
MORALES

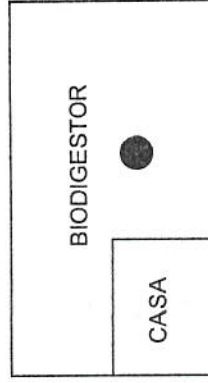

40. GUSTAVO URSUA TORRES

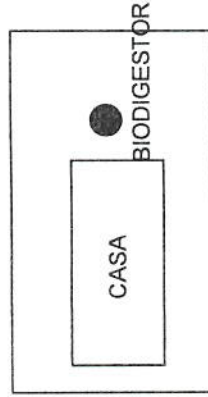

41. MARIO DEL ROSARIO
CARDENAS

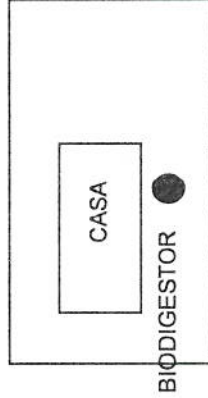

42. JUAN RUIZ FARIAS

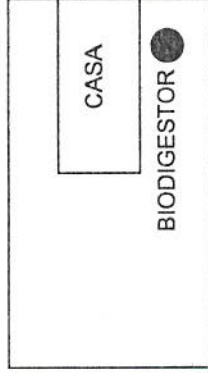

43. SALVADOR RUIZ
HERRERA

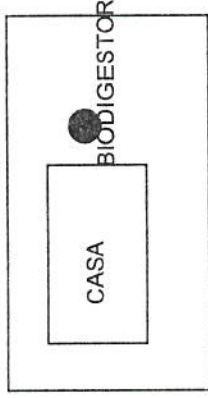

44. LAURA VEGA BARETO

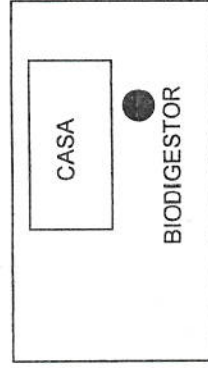

45. BERNALDA MENDOZA BETANCURT

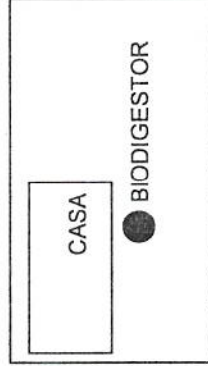

46. ENEDINA CAMPOS

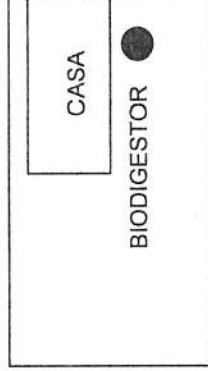

47. MIREYA
ACEVEDO CARDENAS

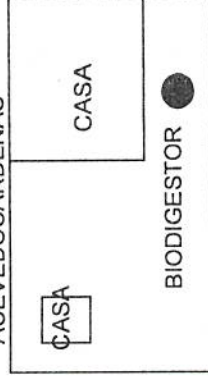

00843

(Handwritten signatures and scribbles in blue ink)

49. TERESA CARDENAS VARGAS

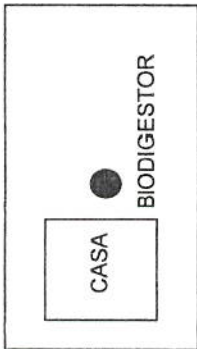

50. GUADALUPE BRAVO LOPEZ

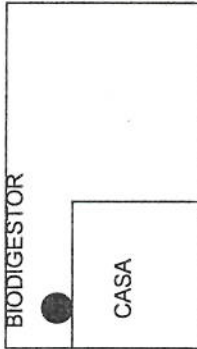

50-A. GUADALUPE BRAVO LOPEZ

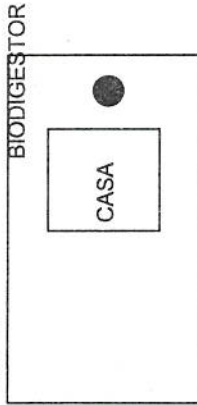

51. PEDRO BRAVO CARDENAS

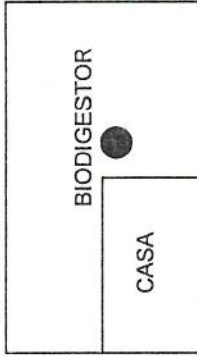

52. ESCUELA

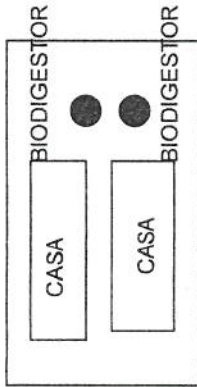

53. CASA EJIDAL

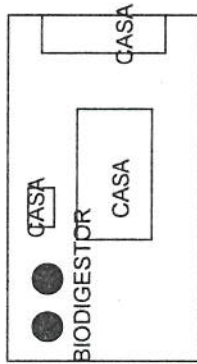

54. CAPILLA

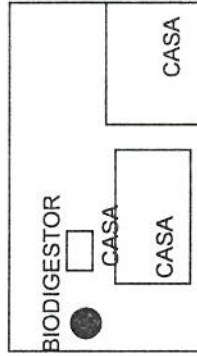

55. ESCUELA

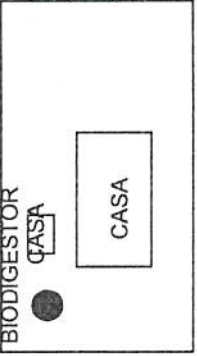

56. CASA EJIDAL

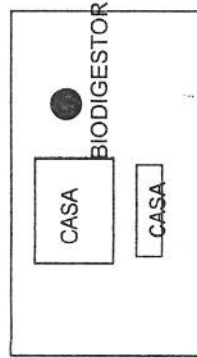

57. CAPILLA

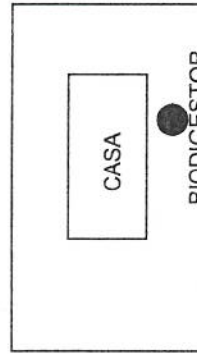

58. MARCO ADAN CASTILLO ELIZONDO

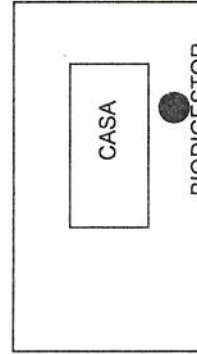

58-A. MARCO ADAN CASTILLO ELIZONDO

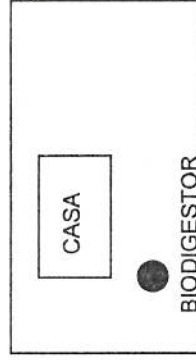

Handwritten signature in blue ink.

Handwritten signature in blue ink.

Handwritten signature in blue ink.

00344

60. EFRAIN RUIZ HERRERA

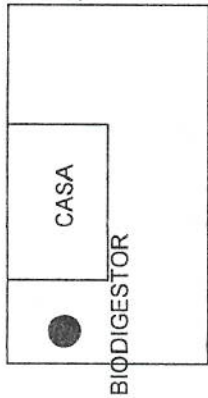

61. JESUS ARROYO
CARDENAS

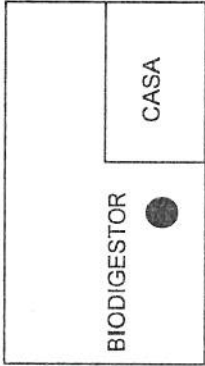

62. EMILIO CHAVEZ
ESPINDOLA

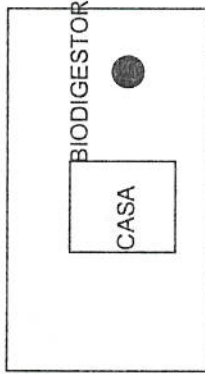

63. LEONEL RUIZ HERRERA

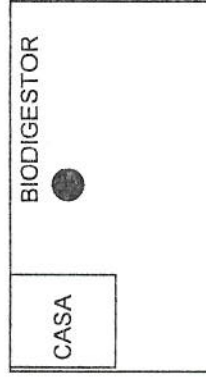

64. ANA MARIA MENDEZ
RUIZL

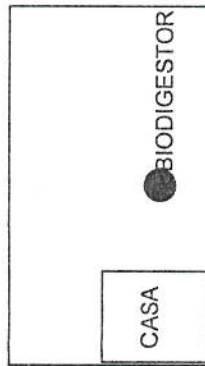

66. RUBEN VIRRUETA

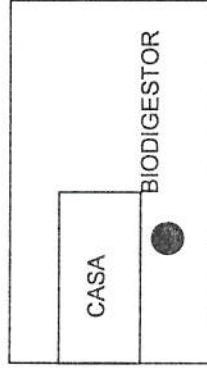

65. VICTORIANO MANUEL
CARDENAS ESPINDOLA

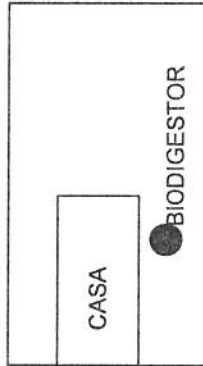

00345



H. AYUNTAMIENTO CONSTITUCIONAL
DE COQUIMATLÁN, COLIMA



H. AYUNTAMIENTO CONSTITUCIONAL
DE COQUIMATLÁN, COLIMA



EMPRESA: CASTILLO TRINIDAD Y ASOCIADOS S.A. DE C.V.
RFC: CIMP090128EQA
FECHA: COQUIMATLÁN, COL. A 27 DE DICIEMBRE DE 2016
UBICACIÓN: COQUIMATLÁN, COLIMA
PERIODO DEL: 16 DE OCTUBRE DE 2016 AL: 22 DE NOVIEMBRE DE 2016
CONTRATO No: H.COQ-APARURAL-CONTRATO-006/2016-001 C.A.

ESTIMACION CONVENIO

GENERADOR DE OBRA EST. 2

HOJA: 10 DE: 12

No.	CONCEPTO	LOCALIZACION		ANCHO	NUMERO	ANCHO	ALTO	PZA	MODULO	TOTAL	OBSERV.
		EJE	TRAMO								
PU.EXT .04	SUMINISTRO Y COLOCACION DE LAVABO COLOR BLANCO. INCLUYE CESPOL DE PVC, MANGUERA ALIMENTADORA, LLAVE ANGULAR, SOPORTES PARA LAVABO, LLAVE INDIVIDUAL CROMADA, HERRAMIENTAS, MANO DE OBRA			1.00	1.00	1.00	1.00		1	1.00	
<p style="text-align: right;">SUBTOTAL 67 MODULOS 1.00 PZA 67.00 PZA</p>											
AUTORIZA				ACEPTO				Vo. Bo.			
 ARQ. NESTOR IVAN RAMIREZ MENDOZA SUPERVISOR				 ING. CESAR HERNADEZ IBANEZ SUPERINTENDENTE DE CONSTRUCCION				 Prof. Sergio Hernandez Torres CONTRALOR H. AYUNTAMIENTO DE COQUIMATLAN			

00346



H. AYUNTAMIENTO CONSTITUCIONAL
DE COQUIMATLÁN, COLIMA



EMPRESA:	CASTILLO TRINIDAD Y ASOCIADOS S.A. DE C.V.
RFC:	CMP090128EQA
FECHA:	COQUIMATLÁN, COL. A 27 DE DICIEMBRE DE 2016
UBICACIÓN:	COQUIMATLÁN, COLIMA
PERIODO DEL:	16 DE OCTUBRE DE 2016
CONTRATO NO.:	H.COQ-APARURAL-CONTRATO-006/2016-001 C.A.
AL: 22 DE NOVIEMBRE DE 2016	
ESTIMACION CONVENIO	

CROQUIS

SUMINISTRO Y COLOCACION DE LAVABO COLOR BLANCO, INCLUYE CESPOL DE PVC, MANGUERA ALIMENTADORA, LLAVE ANGULAR, SOPORTES PARA LAVABO, LLAVE INDIVIDUAL CROMADA, HERRAMIENTAS, MANO DE OBRA

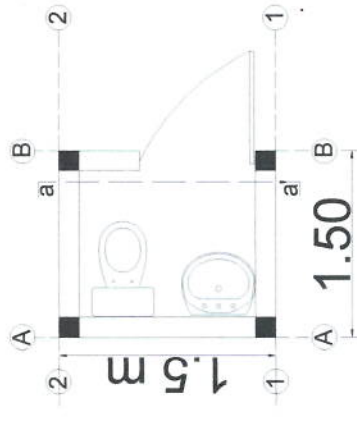

POR SER UNA COMUNIDAD DONDE SE EJECUTO LA OBRA, LAS CALLES NO TIENEN NOMBRE ASIGNADO, LOS NOMBRES QUE SE PUSIERON EN LOS CROQUIS SON PARA LA LOCALIZACION DE CADA BIODIGESTOR

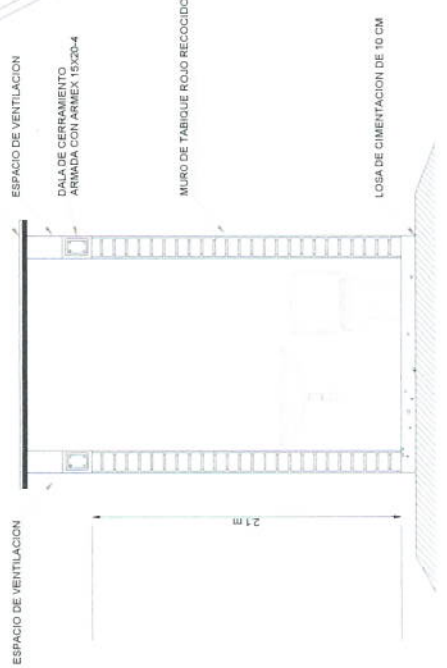
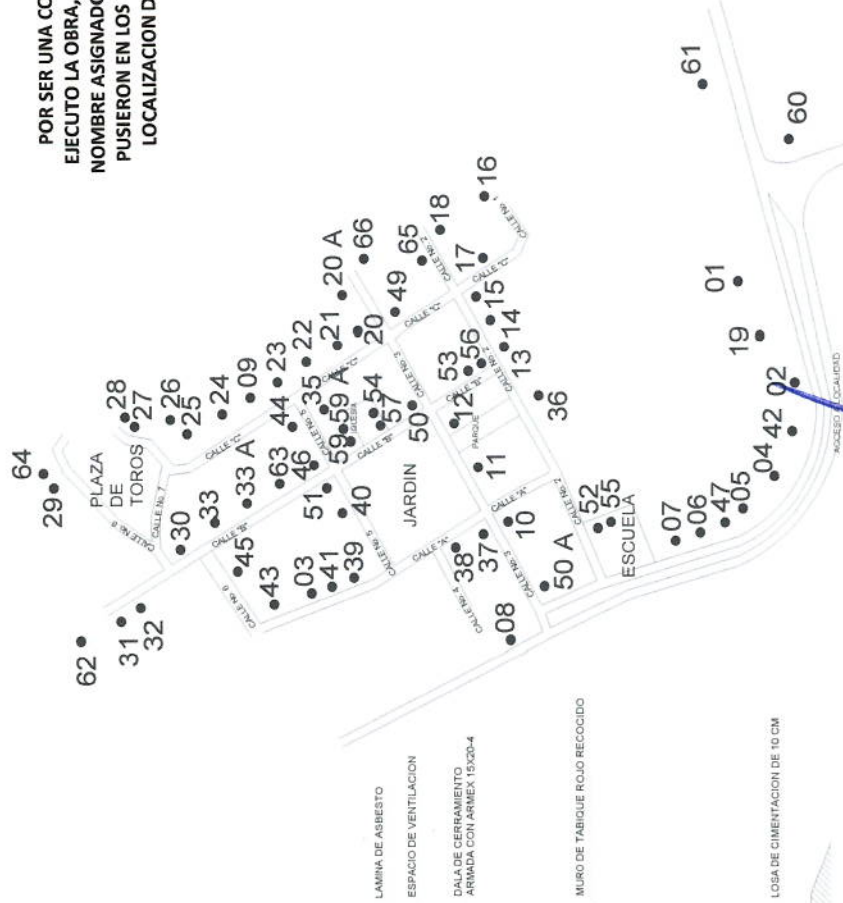

AUTORIZA

[Signature]

ARQ. NESTOR IVAN RAMIREZ MENDOZA
SUPERVISOR

ACEPTO

[Signature]

ING. CESAR HERMANDEZ IBAÑEZ
SUPERINTENDENTE DE CONSTRUCCION

Va. Bo.

[Signature]

Prof. Sergio Hernandez Torres
CONTRALOR H. AYUNTAMIENTO DE COQUIMATLAN

00347

[Handwritten mark]



H. AYUNTAMIENTO CONSTITUCIONAL
DE COQUIMATLÁN, COLIMA



Coquimatlán
H. Ayuntamiento Constitucional



EMPRESA: CASTILLO TRINIDAD Y ASOCIADOS S.A. DE C.V.
RFC: CIMP090128EQA
UBICACIÓN: COQUIMATLÁN, COL. A. 27 DE DICIEMBRE DE 2016
PERIODO DEL: 16 DE OCTUBRE DE 2016 AL: 22 DE NOVIEMBRE DE 2016
CONTRATO No: H:COQ-APARURAL-CONTRATO-006/2016-001 C.A.

ESTIMACION CONVENIO

FOTOGRAFIAS

HOJA: 12 DE: 12

SUMINISTRO Y COLOCACION DE LAVABO COLOR BLANCO, INCLUYE CESPOL DE PVC, MANGUERA ALIMENTADORA, LLAVE ANGULAR, SOPORTES PARA LAVABO, LLAVE INDIVIDUAL CROMADA, HERRAMIENTAS, MANO DE OBRA



00348

AUTORIZA

[Signature]
ARQ. NESTOR IVAN RAMIREZ MENDOZA
SUPERVISOR

ACEPTO

[Signature]
ING. CESAR HERMANDEZ IBANEZ
SUPERINTENDENTE DE CONSTRUCCION

Vo. Bó.

[Signature]
Prof. Sergio Hernández Torres
CONTRALOR H. AYUNTAMIENTO DE COQUIMATLAN

[Handwritten mark]

No.	NUMERO EN CROQUIS	BENEFICIADA	DOMICILIO	LOCALIDAD	APLANADO	APARENTE
1	1	MARIA GUZMAN LEONEL	ACCESO S/N	CRUZ DE PIEDRA		X
2	2	MARIA VALENCIA OCHOA	ACCESO S/N	CRUZ DE PIEDRA		X
3	3	JUAN RUIZ FARIAS	CALLE "A" S/N	CRUZ DE PIEDRA	X	
4	4	AGUSTIN MENDOZA CHAVEZ	ACCESO S/N	CRUZ DE PIEDRA		X
5	5	ISMAEL RUIZ NAVA	ACCESO S/N	CRUZ DE PIEDRA		X
6	6	LINO CARBAJAL	ACCESO S/N	CRUZ DE PIEDRA		X
7	7	MARIA BAUTISTA ATANACIO	ACCESO S/N	CRUZ DE PIEDRA		X
8	8	JOSE DE JESUS ARROYO	ACCESO S/N	CRUZ DE PIEDRA		X
9	9	TEODORO RUIZ HERRERA	CALLE "C" S/N	CRUZ DE PIEDRA	X	
10	10	MANUEL CHAVEZ ESPINDOLA	CALLE 3 S/N	CRUZ DE PIEDRA		X
11	11	RICARDO VALENCIA	CALLE 3 S/N	CRUZ DE PIEDRA		X
12	12	JESUS ARROYO CARDENAS	CALLE 3 S/N	CRUZ DE PIEDRA		X
13	13	RIGOBERTO RAMIREZ VALENCIA	CALLE 2 S/N	CRUZ DE PIEDRA	X	
14	14	TRINIDAD ROSALES RUIZ	CALLE 2 S/N	CRUZ DE PIEDRA		X
15	15	FAUSTINO CARDENAS MORALES	CALLE 2 S/N	CRUZ DE PIEDRA		X
16	16	FERNANDO CARDENAS ESPINDOLA	CALLE 1 S/2	CRUZ DE PIEDRA	X	
17	17	SALVADOR CARDENAS LUPERCIO	CALLE "C" S/N	CRUZ DE PIEDRA		X
18	18	GUADALUPE BERENICE MARTINEZ	CALLE 2 S/N	CRUZ DE PIEDRA		X
19	19	RAMON MAGAÑA	ACCESO S/N	CRUZ DE PIEDRA		X
20	20	JESUS CARDENAS LUPERCIO	CALLE "C" S/N	CRUZ DE PIEDRA		X
21	20 A	JESUS CARDENAS LUPERCIO	CALLE 3 S/N	CRUZ DE PIEDRA		X
22	21	BALVINA GONZALEZ PARDO	CALLE "C" S/N	CRUZ DE PIEDRA		X
23	22	MARIA MENDOZA VILLA	CALLE "C" S/N	CRUZ DE PIEDRA		X
24	23	ANA BERTHA CORTEZ MENDOZA	CALLE "C" S/N	CRUZ DE PIEDRA	X	
25	24	MARTHA ESMERALDA BETANCURT	CALLE "C" S/N	CRUZ DE PIEDRA		X
26	25	CATALINA CARDENAS GONZALEZ	CALLE "C" S/N	CRUZ DE PIEDRA	X	
27	26	JUAN CARLOS MARTINEZ CARDENAS	CALLE "C" S/N	CRUZ DE PIEDRA	X	
28	27	FABIOLA BIRRUETA BETANCURT	CALLE "C" S/N	CRUZ DE PIEDRA	X	
29	28	MARIA DEL CARMEN RUIZ CUEVAS	CALLE "C" S/N	CRUZ DE PIEDRA	X	
30	29	GUILLERMO SALAS	CALLE 8 S/N	CRUZ DE PIEDRA	X	
31	30	JOSEFINA RUIZ CUEVAS	CALLE "B" S/N	CRUZ DE PIEDRA		X
32	31	JAQUELINE BRAVO OCHOA	CALLE "B" S/N	CRUZ DE PIEDRA		X
33	32	JESUS BIRRUETA RUIZ	CALLE "B" S/N	CRUZ DE PIEDRA	X	
34	33	ARACELI RUIZ HERRERA	CALLE "B" S/N	CRUZ DE PIEDRA	X	
35	33 A	ARACELI RUIZ HERRERA	CALLE "B" S/N	CRUZ DE PIEDRA		X
36	35	ROSARIO RUIZ ELISEA	CALLE 5 S/N	CRUZ DE PIEDRA		X
37	36	GUADALUPE BRAVO LOPEZ	CALLE 2 S/N	CRUZ DE PIEDRA		X
38	37	CELIA GAITAN SALGADO	CALLE "A" S/N	CRUZ DE PIEDRA		X
39	38	JESUS ALEJANDRO ESCAREÑO	CALLE "A" S/N	CRUZ DE PIEDRA		X
40	39	JUAN CARDENAS MORALES	CALLE "A" S/N	CRUZ DE PIEDRA	X	
41	40	GUSTAVO URSUA TORRES	CALLE 5 S/N	CRUZ DE PIEDRA		X
42	41	MARIO DEL ROSARIO CARDENAS	CALLE "A" S/N	CRUZ DE PIEDRA	X	
43	42	JUAN RUIZ FARIAS	ACCESO S/N	CRUZ DE PIEDRA		X
44	43	SALVADOR RUIZ HERRERA	CALLE "A" S/N	CRUZ DE PIEDRA	X	
45	44	LAURA VEGA BARRETO	CALLE 5 S/N	CRUZ DE PIEDRA		
46	45	BERNALDA MENDOZA BETANCURT	CALLE "B" S/N	CRUZ DE PIEDRA	X	
47	46	ENEDINA CAMPOS	CALLE "B" S/N	CRUZ DE PIEDRA		X
48	47	MIREYA ACEVEDO CARDENAS	ACCESO S/N	CRUZ DE PIEDRA		X
49	49	TERESA CARDENAS VARGAS	CALLE 3 S/N	CRUZ DE PIEDRA		X
50	50	GUADALUPE BRAVO LOPEZ	CALLE 3 S/N	CRUZ DE PIEDRA	X	
51	50 A	GUADALUPE BRAVO LOPEZ	CALLE 3 S/N	CRUZ DE PIEDRA		X
52	51	PEDRO BRAVO CARDENAS	CALLE "B" S/N	CRUZ DE PIEDRA		X
53	52	ESCUELA	CALLE 2 S/N	CRUZ DE PIEDRA		X
54	53	CASA EJIDAL	CALLE 3 S/N	CRUZ DE PIEDRA		X
55	54	CAPILLA	CALLE "B" S/N	CRUZ DE PIEDRA		X
56	55	ESCUELA	CALLE 2 S/N	CRUZ DE PIEDRA		X
57	56	CASA EJIDAL	CALLE "B" S/N	CRUZ DE PIEDRA		X
58	57	CAPILLA	CALLE "B" S/N	CRUZ DE PIEDRA		X
59	58	MARCO ADAN CASTILLO ELIZONDO	CALLE "B" S/N	CRUZ DE PIEDRA		X
60	58 A	MARCO ADAN CASTILLO ELIZONDO	CALLE "B" S/N	CRUZ DE PIEDRA		X
61	60	EFRAIN RUIZ HERRERA	ACCESO S/N	CRUZ DE PIEDRA		X
62	61	JESUS ARROYO CARDENAS	ACCESO S/N	CRUZ DE PIEDRA		X
63	62	EMILIO CHAVEZ ESPINDOLA	CALLE "B" S/N	CRUZ DE PIEDRA		X
64	63	LEONEL RUIZ HERRERA	CALLE "B" S/N	CRUZ DE PIEDRA		X
65	64	ANA MARIA MENDEZ RUIZ	CALLE 8 S/N	CRUZ DE PIEDRA		X
66	65	VICTOR MANUEL CARDENAS ESPINDOLA	CALLE 2 S/N	CRUZ DE PIEDRA		X
67	66	RUBEN VIRRUETA	CALLE 3 S/N	CRUZ DE PIEDRA		X

00349

1. MARIA GUZMAN LEONEL

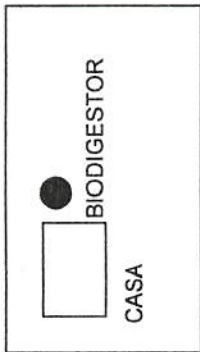

2. MARIA VALENCIA OCHOCA

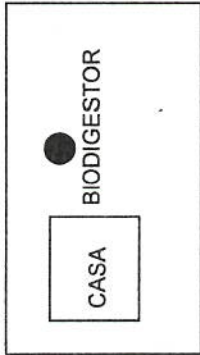

3. JUAN RUIZ FARIAS

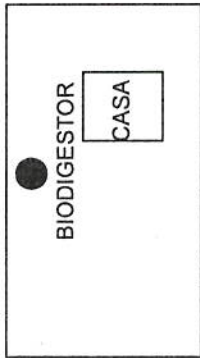

4. AGUSTIN MENDOZA CHAVEZ

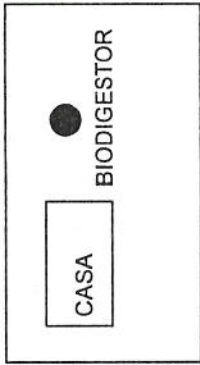

5. ISMAEL RUIZ NAVA

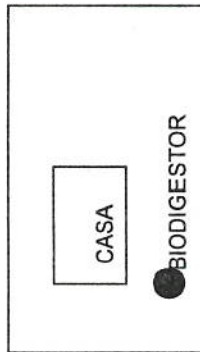

6. LINO CARVAJAL

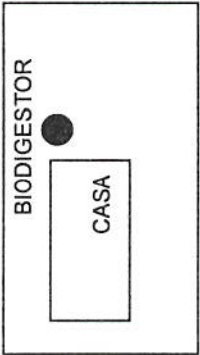

7. MARIA BAUTISTA ATANACIO

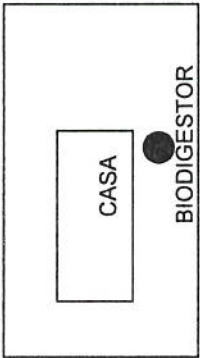

8. JOSE DE JESUS ARROYO

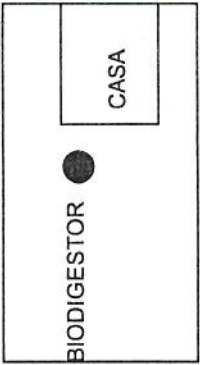

9. TEODORO RUIZ HERRERA

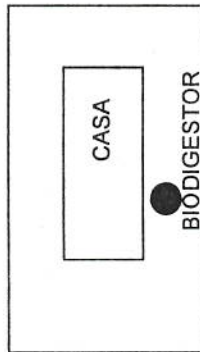

10. MANUEL CHAVEZ ESPINDOLA



11. RICARDO VALENCIA



12. JESUS ARROYO CARDENAS

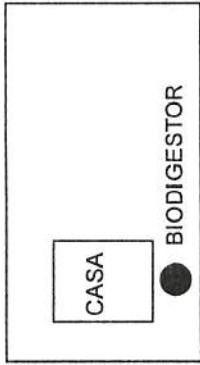

13. RICARDO CABRERA VALENZUELA



00350

14. TRINIDAD BACA LEONEL

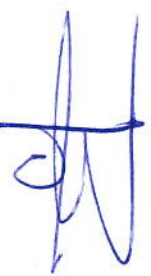

15. FELICIANO CARRERA MORALES



16. FERNANDO CARRERA FORMANDO



16. FERNANDO CARDENAS ESPINDOLA

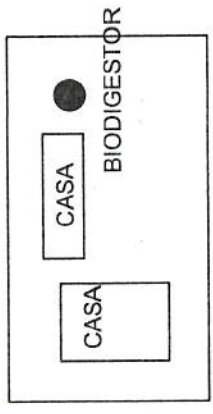

15. FAUSTINO CARDENAS MORALES

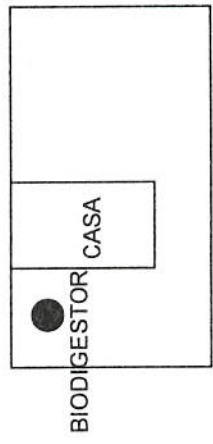

14. TRINIDAD ROSALES RUIZ

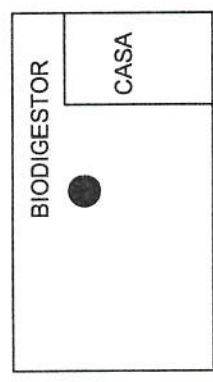

13. RIGOBERTO RAMIREZ VALENCIA

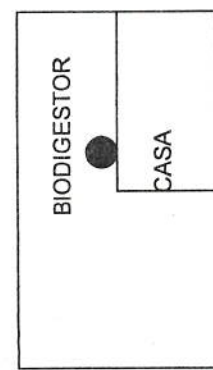

20. JESUS CARDENAS LUPERCIO

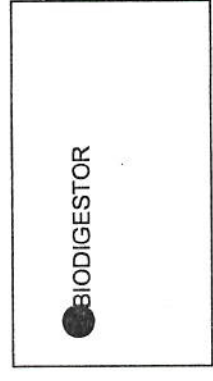

19. RAMON MAGAÑA

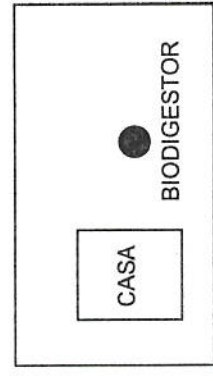

18. GUADALUPE BERENICE MARTINEZ

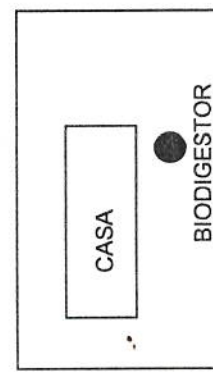

17. SALVADOR CARDENAS LUPERCIO

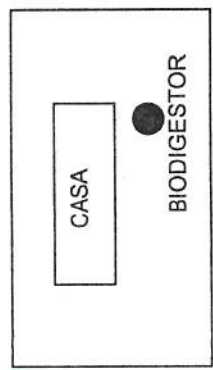

23. ANA BERTHA CORTEZ MENDOZA

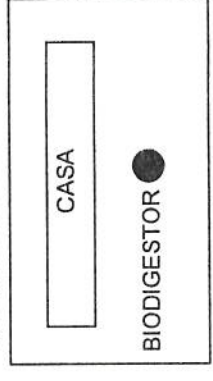

22. MARIA MENDOZA VILLA

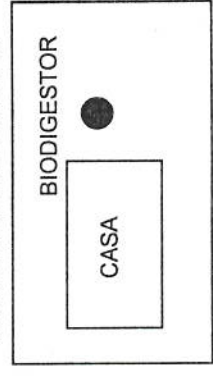

21. BALVINA GONZALES PARDO

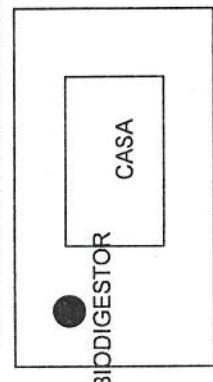

20-A. JESUS CARDENAS LUPERCIO

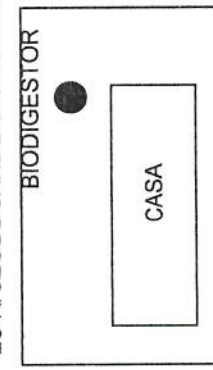

00351

A large, stylized handwritten signature in blue ink.

A large, stylized handwritten signature in blue ink.

A large, stylized handwritten signature in blue ink.

24. MARTHA ESMERALDA
BETANCURT

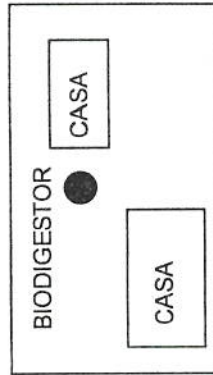

25. CATALINA CARDENAS
GONZALES

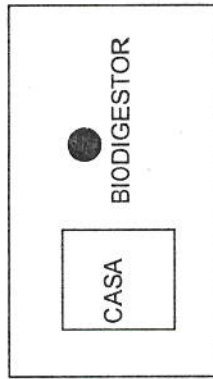

26. JUAN CARLOS MARTINEZ
CARENAS

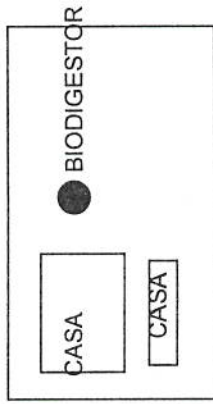

27. FABIOLABIRUETA
BETANCURT

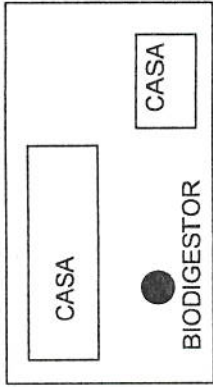

28. MARIA DEL CARMEN
RUIZ CUEVAS

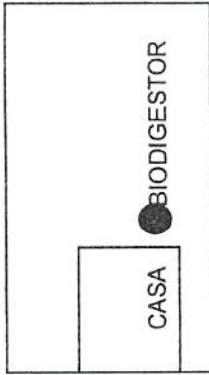

29. GUILLERMO SALAS

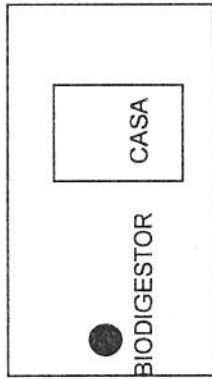

30. JOSEFIAN RUIZ CUEVAS



31. JAQUELINE BRAVO
OCHOA

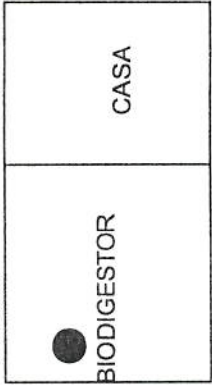

32. JESUS BIRRUETA RUIZ

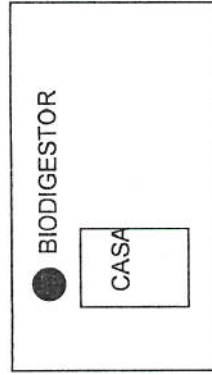

33. ARACELI RUIZ HERRERA

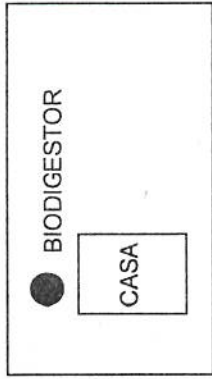

33-A. ARACELI RUIZ HERRERA

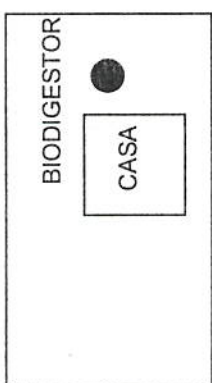

35. ROSARIO RUIZ ELISEA

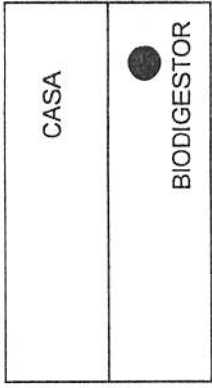

00352

36. GUADALUPE BRAVO LOPEZ

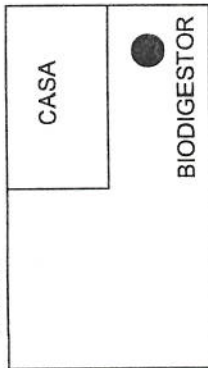

37. CELIA GAITAN SALGADO

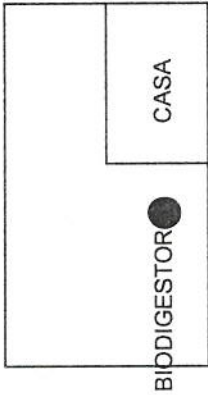

38. JESUS ALEJANDRO ESCAREÑO

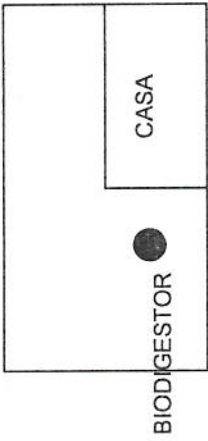

39. JUAN CARDENAS MORALES

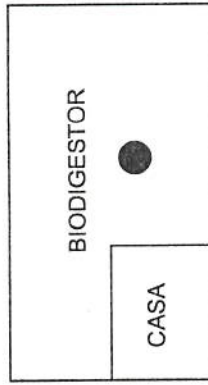

40. GUSTAVO URSUA TORRES

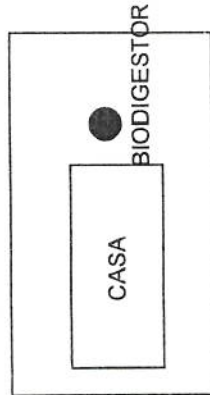

41. MARIO DEL ROSARIO CARDENAS

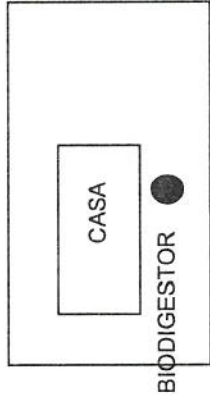

42. JUAN RUIZ FARIAS

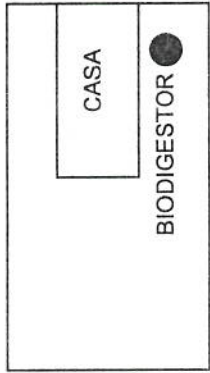

43. SALVADOR RUIZ HERRERA

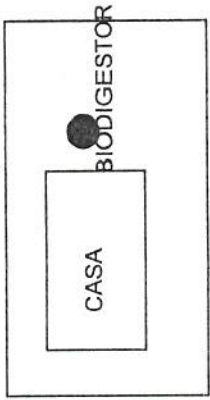

44. LAURA VEGA BARETO

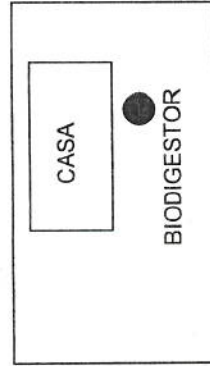

45. BERNALDA MENDOZA BETANCURT

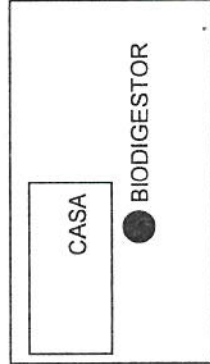

46. ENEDINA CAMPOS

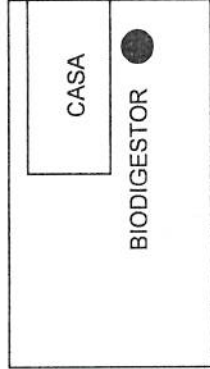

47. MIREYA ACEVEDO CARDENAS

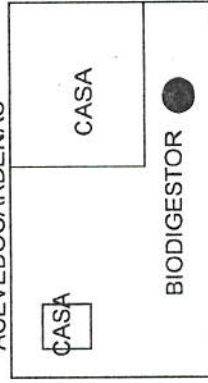

00353

A large, stylized handwritten signature in blue ink, appearing to be 'Mireya'.

A large, stylized handwritten signature in blue ink, appearing to be 'Enedina'.

A large, stylized handwritten signature in blue ink, appearing to be 'Bernalda'.

A small handwritten mark in blue ink, possibly a checkmark or the letter 'A'.

49. TERESA CARDENAS VARGAS

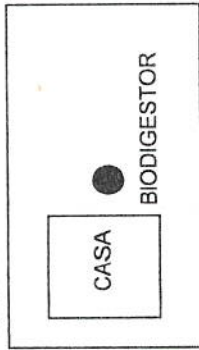

50. GUADALUPE BRAVO LOPEZ

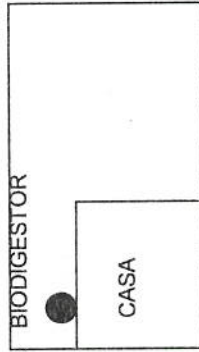

50-A. GUADALUPE BRAVO LOPEZ

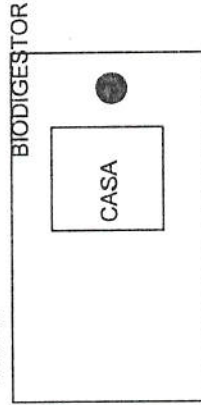

51. PEDRO BRAVO CARDENAS

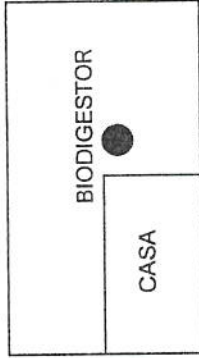

52. ESCUELA

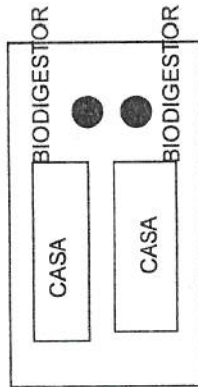

53. CASA EJIDAL

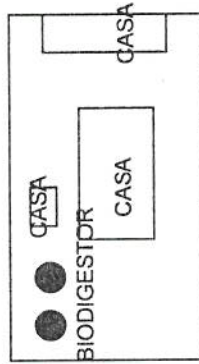

54. CAPILLA

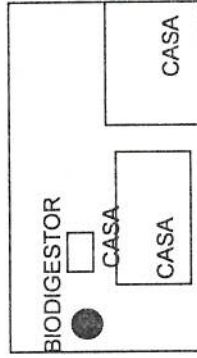

55. ESCUELA

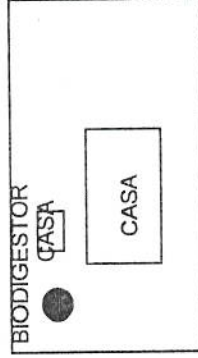

56. CASA EJIDAL

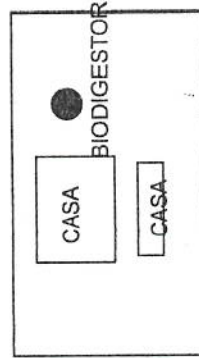

57. CAPILLA

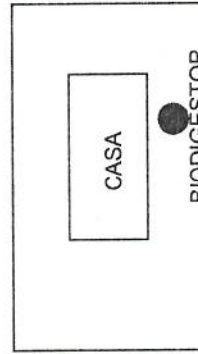

58. MARCO ADAN CASTILLO ELIZONDO

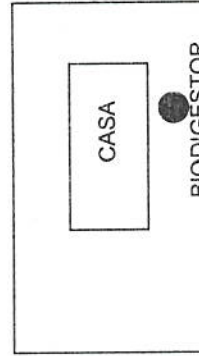

58-A. MARCO ADAN CASTILLO ELIZONDO

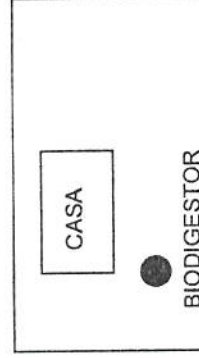

00354

[Handwritten signature]

[Handwritten signature]

[Handwritten signature]

[Handwritten signature]

60. EFRAIN RUIZ HERRERA

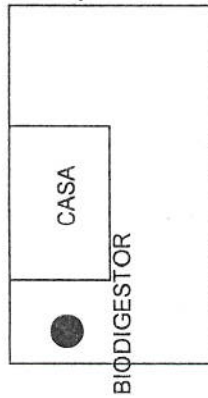

61. JESUS ARROYO
CARDENAS

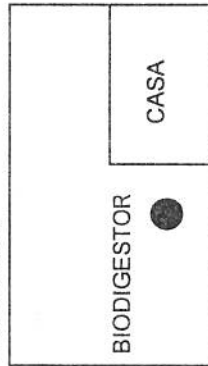

62. EMILIO CHAVEZ
ESPIÑOLA

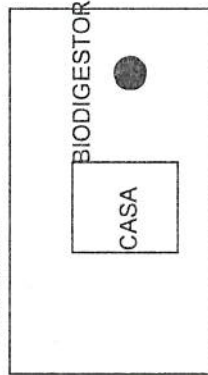

63. LEONEL RUIZ HERRERA

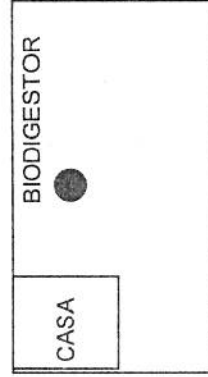

64. ANA MARIA MENDEZ
RUIZ

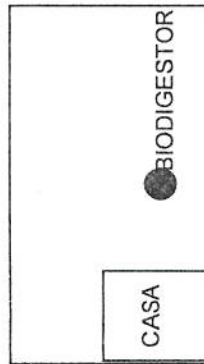

66. RUBEN VIRRUETA

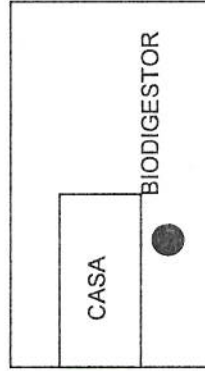

65. VICTORIANO MANUEL
CARDENAS ESPINDOLA

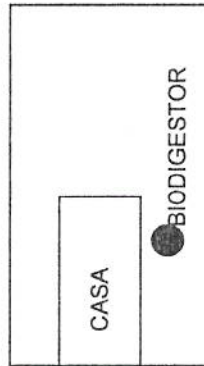

00355

ORIGINAL



DEPARTAMENTO DE CONTABILIDAD



Solicitud de Orden de Pago

Fecha de Solicitud: 29 de Diciembre de 2016

Datos Generales del Solicitante

Cve. Y Nombre de la Dependencia Solicitante : Comisión de Agua Potable y Alcantarillado del Municipio de Coquimatlán, Col.

Cve. Y Nombre de la Dirección del Solicitante : Venustiano Carranza No. 152

Nombre del funcionario facultado : ING. Carlos Gutierrez Polanco

Puesto del funcionario facultado : Director General

Cheque a favor de : CASTILLO TRINIDAD Y ASOCIADOS, S.A. DE C.V.

Proveedor Empleado /Funcionarios APARURAL 2016

Datos de Comprobación

No. De Facturas: 1

Importe Solicitado \$ 15,700,28

Cve. Ficha (Sólo Empleados) _____

Viaticos Gastos a comprobar Fondos Revolventes Otros CONVENIO ADICIONAL

Doc. Anexa	Cve. Tipo Compromiso	Clave Presupuestal	No. Factura/No. Oficio
FACTURA	UP UR VE	OG	266 15,700,28
	15.40		
	30 DIC. 2016		

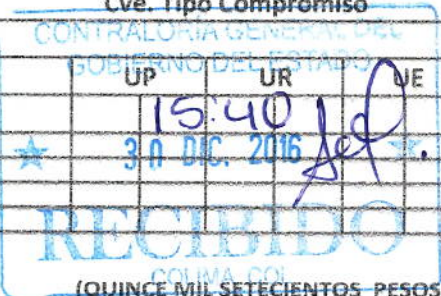

Total \$ 15,700,28

Cantidad con Letra: (QUINCE MIL SETECIENTOS PESOS 28/100 M.N.)

Observaciones: PAGO MUNICIPAL CORRESPONDIENTE AL CONVENIO ADICIONAL. CONTRATO H.COQ-APARURAL-CONTRATO-006/2016-001-C.A 006/2016.- SUMINISTRO Y COLOCACIÓN DE BIODIGESTORES EN LA LOCALIDAD DE CRUZ DE PIEDRA PROGRAMA PROSSAPYS (APARTADO RURAL)

Autorizaciones

AUTORIZÓ:

BENEFICIARIO:

Vo. Bo.

ING. CARLOS POLANCO GUTIERREZ

C. RODOLFO CASTILLO HERNANDEZ

ING. OSCAR AVALOS VERDUGO

Nombre y Firma Dependencia Solicitante

Nombre y Firma CASTILLO TRINIDAD Y ASOCIADOS, S.A. DE C.V.

Nombre y Firma Dependencia Solicitante Autorización Especial

00356

SUPERVISIÓN TÉCNICA PROSSAPYS. ARA. NUIS GABRIEL TINTOS DECAIDO.



CASTILLO TRINIDAD Y ASOCIADOS S.A. DE C.V.

Embajada de Italia en la Ciudad de México
Paseo de las Palmas #1994
Colonia Lomas de Chapultepec
C.P. 11000
México, D.F.
Presente:

ASUNTO: Recibo de pago

RECIBO: \$ 15,700.28

RECIBI: DE LA COMISIÓN DE AGUA POTABLE Y ALCANTARILLADO DE COQUIMATLÁN, LA CANTIDAD DE: -----
\$15,700.28 (QUINCE MIL SETECIENTOS PESOS 28/100 M.N), POR CONCEPTO DE PAGO AL CONVENIO ADICIONAL CORRESPONDIENTE A LA APORTACION MUNICIPAL PARA LA OBRA 006/2016.- SUMINISTRO Y COLOCACIÓN DE BIODIGESTORES EN LA LOCALIDAD DE CRUZ DE PIEDRA.

FACTURA FOLIO: 266

RECIBI

Ing. Rodolfo Castillo Hernández.
Representante Legal.

Supervisión Técnica
PROSSAPYS
ARQ. KRIS GABRIEL FORTOS DELGADO.



Factura

SERIE:
FOLIO: 266
FECHA: 27/12/2016 12:50:47

Documento Válido

CASTILLO TRINIDAD Y ASOCIADOS, SA DE CV
PERSONA MORAL REGIMEN GENERAL DE LEY
www.castillotrinidad.com

CTA010202QM2 AV. NIÑOS HEROES No. 630 Int. No. A
CENTRO.
COLIMA 28000
GOLIMA COLIMA México

Cliente: COMISION DE AGUA POTABLE Y
ALCANTARILLADO DEL MUNICIPIO DE
COQUIMATLAN, COL.
R.F.C.: CAP950922TQ5
Domicilio: VENUSTRIANO CARRANZA No. 152
Teléfono:
Ciudad: COLIMA

Colonia: Coquimatlán
Estado: Colima

C.P.: 28400
País: México

ESTIMACION: CONVENIO
CONTRATO: H.COQ.-APARURAL-CONTRATO-006/2016-001 C.A.

OBRA: 006/2016 SUMINISTRO Y COLOCACION DE BIODIGESTORES EN
LA
LOCALIDAD DE CRUZ DE PIEDRA.

IMPORTE DE LA ESTIMACION	13,652.41
I.V.A. 16%	2,184.39
SUBTOTAL	15,836.80
MENOS DEDUCCIONES	
30% AMORTIZACION DE ANTICIPO	0.00
IVA AMORTIZACION DE ANTICIPO	0.00
0.5% SERVICIO DE VIGILANCIA E INSPECCION	68.26
0.5% CONSTRUCCION Y MANTENIMIENTO	68.26
SUBTOTAL	136.52

Importe con I.V.A.
QUINCE MIL SETECIENTOS PESOS 28/100 M.N.M.N.

TOTAL: 15,700.28



*Efectos fiscales al pago	
Método de Pago:	03
Número de Cuenta de Pago:	0101
Este documento es una representación impresa de un CFDI	
*Efectos fiscales al pago	
*Pago en una sola exhibición	

Folio fiscal:	C52EE3D9-D22F-4CCD-8D90-BF2F1BA0792D
No. de Serie de CFDI emitido por SAT:	00001000000202864883

Handwritten signature and initials in blue ink.

*MR. LUIS GABRIEL TINTOS DELGADO.
SUPERVISION TECNICA PROSSAPYS.*

00358



Fecha y hora de certificación: Diciembre 27 2016 - 12:50:50

NeJJ0b6g*SFkwWhdu1s6zesJ2D1W5y26mQF2BWEcFLtda4sFB9T11iVUkwrW1Sxd7zZ31k9UFj4jz4NjnciaD840QM2CuYXmHpgFGWmhfg7LbWYVE1OG19T111TrNYDhh66Cs7BhJqXg12yJjRfocyl1G2ZcF5RtVcMndGsbNV80=
UN19/OcbK8ZTtuHW5FXWGo/tbLZFFX1ecQnqz+cB1I7F3e2GCTjm0/6UAmPA3aEoT0ggd61E14jvb6OAIDA5690LmXVcJHdssOAcCMACndcK8n0nSyFEaehJ18yKj/Ga+Sv8h7qMH/6bUTE1qgQHMqFBXwbwK41KW+ICYt4xKk=
111.01C52EE3D9-B2ZF-4CCD-8D90-BF1F1BA0792D12016-11-27T12:50:50 NeJJ0b6g*SFkwWhdu1s6zesJ2D1W5y26mQF2BWEcFLtda4sFB9T11iVUkwrW1Sxd7zZ31k9UFj4jz4NjnciaD840QM2CuYXmHpgFGWmhfg7LbWYVE1OG19T111TrNYDhh66Cs7BhJqXg12yJjRfocyl1G2ZcF5RtVcMndGsbNV80=10000100000020286488311

00359



DEPARTAMENTO DE CONTABILIDAD



Solicitud de Orden de Pago

Fecha de Solicitud: 29 de Diciembre de 2016

Datos Generales del Solicitante

Cve. Y Nombre de la Dependencia Solicitante : Comisión de Agua Potable y Alcantarillado del Municipio de Coquimatán, Col.

Cve. Y Nombre de la Dirección del Solicitante : Venustiano Carranza No. 152

Nombre del funcionario facultado : ING. Carlos Gutierrez Polanco

Puesto del funcionario facultado : Director General

Cheque a favor de : CASTILLO TRINIDAD Y ASOCIADOS, S.A. DE C.V.

Proveedor Empleado /Funcionarios APARURAL 2016

Datos de Comprobación

No. De Facturas: 1

Importe Solicitado \$ 88,968,16

Cve. Ficha (Sólo Empleados) _____

Viaticos Gastos a comprobar Fondos Revolventes Otros CONVENIO ADICIONAL

Doc. Anexa	Cve. Tipo Compromiso	Clave Presupuestal				No. Factura/No. Oficio
		UP	UR	UE	OG	
FACTURA						265 88,968,16

Total \$ 88,968,16

Cantidad con Letra: (OCHENTA Y OCHO MIL NOVECIENTOS SESENTA Y OCHO PESOS 16/100 M.N.)

Observaciones: PAGO FEDERAL CORRESPONDIENTE AL CONVENIO ADICIONAL

CONTRATO : H.COQ-APARURAL-CONTRATO-006/2016-001-C.A.

006/2016.- SUMINISTRO Y COLOCACIÓN DE BIODIGESTORES EN LA LOCALIDAD DE CRUZ DE PIEDRA

PROGRAMA PROSSAPYS (APARTADO RURAL)

Autorizaciones

AUTORIZO:

BENEFICIARIO:

Vo. Bo.

ING. CARLOS POLANCO GUTIERREZ
Nombre y Firma
Dependencia Solicitante

C. RODOLFO CASTILLO HERNANDEZ
Nombre y Firma
CASTILLO TRINIDAD Y ASOCIADOS, S.A. DE C.V.

ING. OSCAR AVALOS VERDUGO
Nombre y Firma
Dependencia Solicitante
Autorización Especial

00360



CASTILLO TRINIDAD Y ASOCIADOS S.A. DE C.V.

Embajada de Italia en la Ciudad de México
Paseo de las Palmas #1994
Colonia Lomas de Chapultepec
C.P. 11000
México, D.F.
Presente:

ASUNTO: Recibo de pago

RECIBO: \$ 88,968.16

RECIBI: DE LA COMISIÓN DE AGUA POTABLE Y ALCANTARILLADO DE COQUIMATLÁN, LA CANTIDAD
DE:

\$ 88,968.16 (OCHENTA Y OCHO MIL NOVECIENTOS SESENTA Y OCHO PESOS 16/100 M.N), POR
CONCEPTO DE PAGO AL CONVENIO ADICIONAL CORRESPONDIENTE A LA APORTACION FEDERAL
PARA LA OBRA: 006/2016.-SUMINISTRO Y COLOCACIÓN DE BIODIGESTORES EN LA LOCALIDAD DE
CRUZ DE PIEDRA.

FACTURA FOLIO: 265

RECIBI

Ing. Rodolfo Castillo Hernández.
Representante Legal.







Factura

SERIE:
FOLIO: 265
FECHA: 27/12/2016 12:46:41

Documento Válido

CTA010202QM2 AV. NIÑOS HEROES No. 630 Int. No. A
CENTRO,
COLIMA 28000
COLIMA COLIMA México

CASTILLO TRINIDAD Y ASOCIADOS, SA DE CV
PERSONA MORAL REGIMEN GENERAL DE LEY
www.castillotrinidad.com

Cliente: COMISION DE AGUA POTABLE Y
ALCANTARILLADO DEL MUNICIPIO DE
COQUIMATLAN, COL.
R.F.C.: CAP950922TQ5
Domicilio: VENUSTRIANO CARRANZA No. 152
Teléfono:
Ciudad: COLIMA

Colonia: Coquimatlán
Estado: Colima

C.P.: 28400
País: México

ESTIMACION: CONVENIO
CONTRATO: H.COQ.-APARURAL-CONTRATO-006/2016-001 C.A.

OBRA: 006/2016 SUMINISTRO Y COLOCACION DE BIODIGESTORES EN
LA
LOCALIDAD DE CRUZ DE PIEDRA.

IMPORTE DE LA ESTIMACION		
I.V.A. 16%		77,363.62
SUBTOTAL		12,378.18
		89,741.80
MENOS DEDUCCIONES		
30% AMORTIZACION DE ANTICIPO		0.00
IVA AMORTIZACION DE ANTICIPO		0.00
0.5% SERVICIO DE VIGILANCIA E INSPECCION		386.82
0.5% CONSTRUCCION Y MANTENIMIENTO		386.82
SUBTOTAL		773.64

Importe con I.V.A.
OCHENTA Y OCHO MIL NOVECIENTOS SESENTA Y OCHO PESOS 16/100 M.N.M.N.

TOTAL: 88,968.16



*Efectos fiscales al pago	
Método de Pago:	03
Número de Cuenta de Pago:	0101
Este documento es una representación impresa de un CFDI	
*Efectos fiscales al pago	
*Pago en una sola exhibición	
Folio fiscal:	6E81CD8B-414D-438A-BE8C-0D1E38277132
No. de Serie de Certificado de SAT:	00001000000202864883

ARR. LUIS GABRIEL FINTOS DELGADO.
SUPERVISION TECNICA PROSSATYS.

00362



Fecha y hora de certificación: Diciembre 27 2016 - 12:46:46

04cKJwDbtgfge232LFCFJs8q6FdWMeWdeme8cU8uTgQ6P1dYlQbnJEOkWhO9IC5899cG0CWh048La8G6n0GaJp0dNBzbeeK0cL0puyXcLj8bdp3pUWfBJaiF5+qTFFFP2oSI/T8W67ZosThunFvQHD6sawGPwR5kTswD3kyHe/U=
gmbTwdUitzi1bjqyAfb6eyjpyt:tlabGs3wNdJ:z9G1ERWePpPtd+1JEC0XGejt/xIoYfnghJgacYffj4GQd7WzqEzkOetz7NIXYbV8KCFbhqtphguVvyejMTlikGRFyVVEtNDnclJKB/dNew4shAv3fHQL7sFX0Bvif4SzcAek=
111.016E61CDB6-414f-438A-bE8c-01E38277132 2016-12-27T12:46:46 04cKJwDbtgfge232LFCFJs8q6FdWMeWdeme8cU8uTgQ6P1dYlQbnJEOkWhO9IC5899cG0CWh048La8G6n0GaJp0dNBzbeeK0cL0puyXcLj8bdp3pUWfBJaiF5+qTFFFP2oSI/T8W67ZosThunFvQHD6sawGPwR5kTswD3kyHe/U= 00001000000202864883

[Handwritten signature]

ARG. LUIS GABRIEL JINTOS DELEGADO.
SUPERVISION TECNICA PROSSAPYS.

[Handwritten signature]

[Handwritten mark]

00363

Bitácora Electrónica de Obra Pública

Organismo: MUNICIPIO DE COQUIMATLAN

Área: DIRECCION DE OBRAS PUBLICAS

Contrato: H.COQ.-APARURAL-CONTRATO-006/2016 (BIODIGESTORES)

Obra: SUMINISTRO Y COLOCACION DE BIODIGESTORES EN LA LOCALIDAD DE CRUZ DE PIEDRA

Lugar: LOCALIDAD DE CRUZ DE PIEDRA MUNICIPIO DE COQUIMATLAN COLIMA

00364

No. de nota: 1

Fecha formalización: 2016-10-19 17:58:25.0

Tipo Nota: Apertura

Referencia:

Contratista		Dependencia	
Nombre del Contratista:	CASTILLO TRINIDAD Y ASOCIADOS SA DE CV	Nombre:	DIRECCION DE OBRAS PUBLICAS
Domicilio:	AV. NIÑOS HEROES N. 630-A CENTRO COLIMA COLIMA	Centro de Trabajo:	H. AYUNTAMIENTO DE COQUIMATLAN COLIMA
Teléfono:	3123965795	Domicilio:	REFORMA Y JESUS ALCARAZ S/N COLONIA CENTRO
		Teléfono:	3230333

Datos particulares del contrato

Número del Contrato:	H.COQ.-APARURAL-CONTRATO-006/2016	Proyecto:	SUMINISTRO Y COLOCACION DE BIODIGESTORES CRUZ DE
Partida Presupuesta:	16187924		
Objeto del contrato:	SUMINISTRO DE BAÑOS CON BIODIGESTORES Y REGISTRO EN COMUNIDAD DE CRUZ DE PIEDRA		
Plazo:	70 Días naturales.	Fecha de inicio:	25/07/2016
Monto:	2,237,254.04 MN	Fecha de Término:	02/10/2016
Lugar y características del sitio donde se desarrollan los trabajos:	LOCALIDAD DE CRUZ DE PIEDRA MUNICIPIO DE COQUIMATLAN COLIMA		
Localización de la residencia de la obra:	LOCALIDA DE CRUZ DE PIEDRA MUNICIPIO DE COQUIMATLAN COLIMA		

Nombre, Datos Particulares y Firma del Personal Autorizado

Superintendente de construcción	
Nombre:	HERNANDEZ IBAÑEZ CESAR
Profesión:	INGENIERO CIVIL
Identificación oficial :	HRIBCS75092006H
Domicilio:	RANCHO BLANCO II AV. GIL CABRERA GUDIÑO No. ext.630
Teléfono:	1574097
Correo electrónico:	INGCESAR_HI@HOTMAIL.COM

Residente	
Nombre:	RAMIREZ MENDOZA NESTOR IVAN
Profesión:	ARQUITECTO
Identificación oficial :	RAMN801108HDFMN
Domicilio:	CAZUMBA II 18 DE MARZO No. ext.24
Teléfono:	013123230333
Correo electrónico:	arqnes@hotmail.com
Ficha:	001

Otras Anotaciones

004/2016.-"SUMINISTRO Y COLOCACION DE BIODIGESTORES EN LA LOCALIDAD DE CRUZ DE PIEDRA"	
BITACORA DE OBRA	
NOTA No. 1	25 DE JULIO DE 2016
CON ESTA FECHA SE INICIAN LOS TRABAJOS EN LA COMUNIDAD DE CRUZ DE PIEDRA, SE HACE UN RECORRIDO CON LA SUPERVISION Y EL CONTRATISTA, PARA CONOCER LA LISTA DE BENEFICIADOS CON LA CONSTRUCCION DE MODULO DE BAÑO CON BIODIGESTOR, SE VISITA A CADA BENEFICIADO PARA UBICAR DONDE SE CONSTRUIRA EL MUDULO	
NOTA No. 2	28 DE JULIO DE 2016
SE CONTINUA CON LA VISITA A LOS BENEFICIARIOS, MIENTRAS SE TRABAJA CON EL TRAZO, NIVELACION DEL MODULO, CON LA EXCAVACION A MANO PARA LA COLOCACION DEL BIODIGESTOR Y EL POZO DE ABSORCION, ESTO ES EN LAS PRIMERAS CASAS YA VISITADAS, QUE CORRESPONDEN A LA ZONA NORTE DE LA COMUNIDAD	

00365

NOTA No. 3

01 AGOSTO DE 2016

SE LE COMENTA A LA CONTRATISTA EL CAMBIO EN LA LOSA DE CIMENTACION, QUEDANDO DE ESTA FORMA CONSTRUCCION DE PISO DE CONCRETO EN LOSA DE CIMENTACION $F'c=200\text{KG}/\text{CM}^2$, ARMADO CON MALLA ELECTROSOLDADA 6-6/10-10 DE 10 CM DE ESPESOR ACABADO ESCOBILLADO, INCLUYE: ARMEX 15X20-4 EN PERIMETRO DE LOSA, NIVELACION, MATERIAL, CIMBRADO, DESCIMBRADO, COLADO CON REVOLVEDORA, CURADO, VIBRADO, HERRAMIENTA, ACARREOS LOCALES, MATERIALES, Y RETIRO DE SOBRAINTES FUERA DE LA MISMA. POR LO QUE SE PIDE HACER UN ANALISIS DEL PRECIO UNITARIO, PARA SU REVISION, ASI MISMO SE LE COMUNICA EL CAMBIO EN EL CASTILLO CASTILLO DE 15X15 DE CONCRETO HECHO EN OBRA DE $F'c=200\text{KG}/\text{CM}^2$ ACABADO COMUN, ARMADO CON ARMEX 15X20-4 INCLUYE MATERIALES, ACARREOS, CORTES, FLETES, DESPERDICIOS, TRASLAPES, AMARRES, COLADO, CIMBRADO, DESCIMBRADO, MANO DE OBRA, EQUIPO Y HERRAMIENTA. Y LA DALA DE CERRAMIENTO CADENA DE 15X20 DE CONCRETO HECHO EN OBRA DE $F'c=200\text{KG}/\text{CM}^2$ ACABADO COMUN ARMADA CON ARMEX 15X20-4 INCLUYE MATERIALES, CARREOS, CORTES, FLETES, DESPERDICIOS, TRASLAPES, AMARRES, COLADO, CIMBRADO, DESCIMBRADO, MANO DE OBRA, EQUIPO Y HERRAMIENTA

NOTA No. 4

05 DE AGOSTO DE 2016

SE CONTINUA CON LA CONSTRUCCION DE LOSA DE CIMENTACION, YA CON LOS CAMBIOS MENCIONADO EN LA NOTA No. 3, Y SE CONTINUA CON LA VISITA DE LOS DEMAS BENEFICIADOS.

NOTA No. 5

09 DE AGOSTO DE 2016

SE CONTINUA CON EL COLADO DE LOSA DE CIMENTACION, SE LEVANTAN MUROS DE TABICON, POR LO QUE SE LE HACE LA OBSERVACION AL CONTRATISTA QUE EL CONCEPTO EN EL CATALOGO, MENCIONA QUE DEBEN DE SER MUROS DE TABIQUE ROJO APARAENTE, POR LO QUE SE LE PIDE AL CONTRATISTA, CORREGIR LOS MUROS YA HECHOS, YA SEA POR MEDIO DE APLANADO BAJO SU PROPIO COSTO O EN SU CASO DEMOLER LOS MUROS Y HACERLOS COMO MARCA EL CATALOGO.

NOTA No. 6

11 DE AGOSTO DE 2016

EL CONTRATISTA OPTA POR APLANANDO LOS MUROS, DE LOS MODULOS YA CONSTRUIDOS, SIENDO 17 MODULOS, Y SE HACE EL CAMBIO DE TABICON POR TABIQUE PARA CONTINUAR CON LA CONSTRUCCION DE MUROS, SE CONTINUA CON LA CONSTRUCCION DE PISO DE CONCRETO

NOTA No. 7

15 DE AGOSTO DE 2016

CON ESTA FECHA SE TIENEN 30 LOSAS DE CIMENTACION, DE LOS CUALES SE TIENEN MUROS EN 20 Y SE CONTINUA CON LA EXCAVACION A MANO PARA EL POZO DE ABSORCION, COLOCACION DE BIODIGESTOR Y REGISTRO SANITARIO

NOTA No. 8

22 DE AGOSTO DE 2016

SE CONTINUA CON LOS TRABAJOS DE COLADO DE LOSA DE CIMENTACION, MUROS, CASTILLOS Y DALAS, SE

003666

TIENEN YA 35 LOSAS DE CIMENTACION

NOTA No. 9

25 DE AGOSTO DE 2016

CON ESTA FECHA SE LE ENTREGA AL CONRATISTA EL COMPLEMENTO DE LA LISTA DE LOS BENEFICIARIOS, PARA CONTINUAR CON LOS TRABAJOS, SE CONTINUA CON LA CONSTRUCCION DE LOSAS DE CIMENTACION, MUROS, CASTILLOS Y DALAS.

NOTA No. 10

30 DE AGOSTO DE 2016

CON ESTA FECHA SE INICIA CON LA COLOCACION DE BIODIGESTORES, SE CONTINUA CON LOS TRABAJOS DE CONSTRUCCION DE MUDULO DE BAÑO, Y CON LA EXCAVACIONES PARA EL POZO DE ABSORCION.

NOTA No. 11

02 DE SEPTIEMBRE DE 2016

CON ESTA FECHA SE CUENTA CON UN ACUMULADO DE 45 LOSAS DE CIMENTACION, 30 MODULOS CON MUROS, CASTILLO Y DALAS, SE LE PIDE AL CONTRATISTA LIMPIAR LOS MUROS, ES DECIR RETIRAR LOS ALAMBRES RECOCIDOS QUE SIRVIERON PARA LA CIMBRA DE LOS CASTILLOS, ASI MISMO RESANAR LOS ORIFICIOS QUE HAYA EN LOS MUROS.

NOTA No. 12

06 DE SEPTIEMBRE DE 2016

SE CONTINUA CON LA COLOCACION DE BIODIGESTORES, SE TIENEN YA COLOCADOS 10 PIEZAS, SE TIENEN 50 LOSAS DE CIMENTACION, Y 35 MODULOS CON MUROS, CASTILLOS Y DALAS YA TERMINADOS, SE LE PIDE AL CONTRATISTA SE INICIE CON LA COLOCACION DE LAMINA DE ASBESTO Y CON LA COLOCACION DE MUEBLES DE BAÑO, PARA IR TERMINANDO MODULOS.

NOTA No. 13

14 DE SEPTIEMBRE DE 2016

CON ESTA FECHA SE LE ENTREGA AL CONTRATISTA EL ANTICIPO.

SE CONTINUAN CON LOS TRABAJOS DE CONSTRUCCION DE MODULOS

NOTA No. 14

19 DE SEPTIEMBRE DE 2016

CON ESTA FECHA SE TIENEN 55 LOSAS DE CIMENTACION, 42 MODULOS CON MUROS, CASTILLOS Y DALAS Y SE TIENEN 15 BIODIGESTORES YA COLOCADOS, FALTANDO LA CONEXIÓN.

NOTA No. 15

23 DE SEPTIEMBRE DE 2016

CON ESTA FECHA SE TIENEN 60 LOSAS DE CIMENTACION, 48 MODULOS CON MUROS, CASTILLOS Y DALAS Y 7 MODULOS CON SOLO MUROS, SE TIENEN 22 BIODIGESTORES COLOCADOS.

NOTA NO. 16

28 DE SEPTIEMBRE DE 2016

SE LE RECUERDA AL CONTRATISTA LA COLOCACION DE LAMINA DE ASBESTO, Y MUEBLES DE BAÑO, HASTA LA FECHA SE OBSERVA QUE SE TIENEN 50 MODULOS TERMINADOS Y LISTOS PARA LA COLOCACION DE LAMINA

DE ASBESTO Y BAÑOS, SE TIENEN COLOCADOS 25 BIODIGESTORES, SE LE PIDE AL CONTRATISTA SE HAGA LA LIMPIEZA DE MATERIAL SOBRANTE EN LOS MODULOS YA TERMINADOS

Archivos Adjuntos:

- BITACORA .pdf
- BITACORA .pdf

2 archivo(s) adjunto(s)

Nota Creada por: NESTOR IVAN RAMIREZ MENDOZA (HCOQ-RES03) (RESIDENTE)

Firmada por: NESTOR IVAN RAMIREZ MENDOZA (HCOQ-RES03) (RESIDENTE)
CESAR HERNANDEZ IBAÑEZ (INCOIFEDSC026) (CONTRATISTA)

No. de nota: 2

Fecha formalización: 2016-10-19
18:01:07.0

Tipo Nota: Validacion

Referencia:

Horarios para Asentar Notas

Se podran asentar notas en el siguiente horario:
00:01 a 23:59 lunes, martes, miercoles, jueves,viernes, sabado, domingo
La bitácora se podra consultar las 24 horas de los 365 días del año.

Plazo

Plazo máximo para la firma de notas:3 días
Las partes acuerdan que se tendrán por aceptadas las notas una vez vencido este plazo. Así mismo, se establece que por ninguna causa se deberán de modificar las notas ya firmadas, de ser el caso, se deberá de abrir una nota aclaratoria.

Generadores

Los número generadores serán presentados a la Residencia de Obra con una periodicidad : Semanal

Estimaciones

La contratista deberá presentar la estimación a la Residencia de Obra dentro de los seis días naturales siguientes al 7 DIAS , establecido como fecha de corte en el contrato. La Residencia de Obra deberá de autorizar la estimación en un plazo no mayor a 15 días, contados a partir de la fecha de recepción de la estimación. Para el trámite y autorización de las estimaciones se establece que:

- Únicamente se deberán adjuntar a las estimaciones los números generadores autorizados y hoja de referencia de la ubicación de la documentación soporte.
- La documentación soporte de los números generadores deberá estar integrada en el archivo derivado de la realización de los trabajos, el cual se debe integrar y mantener de acuerdo a las funciones de la supervisión, en el sitio de la obra.

Cantidades Adicionales o Conceptos no Previstos en el Contrato

La contratista deberá de solicitar las cantidades adicionales o conceptos no previstos en el contrato a la Residencia de Obra en forma oportuna.

Seguridad, Higiene y Protección al Ambiente

En el caso de que se deba implementar algo adicionalmente a lo establecido en el contrato, se deberá realizar lo siguiente:
La contratista deberá de solicitar las cantidades adicionales o conceptos no previstos en el contrato a la Residencia de Obra en forma oportuna.

No tiene ningún archivo adjunto

Nota Creada por: NESTOR IVAN RAMIREZ MENDOZA (HCOQ-RES03) (RESIDENTE)

Firmada por: NESTOR IVAN RAMIREZ MENDOZA (HCOQ-RES03) (RESIDENTE)
CESAR HERNANDEZ IBAÑEZ (INCOIFEDSC026) (CONTRATISTA)

No. de nota: 3

Fecha formalización: 2016-10-26
10:29:30.0

Tipo Nota: Contratista solicita autorización de conceptos no previstos en catalogo original y/o cant. adicional Referencia:

Se recibe copia de la solicitud de autorización de Conceptos no previstos en el catálogo original, mediante el documento S/N de fecha 07/10/2016, entregado en el área responsable de la contratación, para lo cual se presenta la documentación soporte consistente en TARJETAS DE PRECIO UNITARIOS.

00368

Archivos Adjuntos:

- OFICIO EXTRAS.pdf

1 archivo(s) adjunto(s)

Nota Creada por:

CESAR HERNANDEZ IBAÑEZ (INCOIFEDSC026) (CONTRATISTA)

Firmada por:

NESTOR IVAN RAMIREZ MENDOZA (HCOQ-RES03) (RESIDENTE)
CESAR HERNANDEZ IBAÑEZ (INCOIFEDSC026) (CONTRATISTA)

No. de nota: 4

Fecha formalización: 2016-10-26
10:46:58.0

Tipo Nota: Nota Libre

Referencia:

SE ANEXA OFICIO DE SOLICITUD DE PRORROGA POR DIFERIMIENTOS EN RECEPCION DE ANTICIPO.

Archivos Adjuntos:

- OFICIO PRORROGA.pdf

1 archivo(s) adjunto(s)

Nota Creada por:

CESAR HERNANDEZ IBAÑEZ (INCOIFEDSC026) (CONTRATISTA)

Firmada por:

CESAR HERNANDEZ IBAÑEZ (INCOIFEDSC026) (CONTRATISTA)
NESTOR IVAN RAMIREZ MENDOZA (HCOQ-RES03) (RESIDENTE)

No. de nota: 5

Fecha formalización: 2016-10-26
10:52:21.0

Tipo Nota: Reporte de actividades diarias

Referencia:

El día 03/10/2016 se presenta reporte diario elaborado por ING CESAR HERNANDEZ IBAÑEZ , el cual contiene la siguiente información: SE INICIA CON LA COLOCACION DE LAMINAS DE ASBESTO EN LOS MODULOS DE BAÑO, SE CONTINUA CON LA COLOCACION Y CONEXION DE BIODIGESTORES, SE TIENEN TERMINADOS 55 MODULOS DE BAÑOS, SE SUMINISTRAN LOS MUEBLES DE BAÑO

No tiene ningún archivo adjunto

Nota Creada por:

CESAR HERNANDEZ IBAÑEZ (INCOIFEDSC026) (CONTRATISTA)

Firmada por:

NESTOR IVAN RAMIREZ MENDOZA (HCOQ-RES03) (RESIDENTE)
CESAR HERNANDEZ IBAÑEZ (INCOIFEDSC026) (CONTRATISTA)

No. de nota: 6

Fecha formalización: 2016-10-26
10:59:13.0

Tipo Nota: Reporte de actividades diarias

Referencia:

El día 07/10/2016 se presenta reporte diario elaborado por ING. CESAR HERNANDEZ IBAÑEZ , el cual contiene la siguiente información: CON ESTA FECHA SE TRABAJA EN LA COLOCACION DE PUERTAS, LAMINA DE ASBESTO, Y MUEBLES DE BAÑO EN LOS MODULOS, SE TRABAJA EN LOS POSOS DE ABSORCION EN LA COLOCACION DE FILTRO Y COLADO DE LOSA DE 12 CMS, DE ESPESOR SEGUN LO MARCA EL CATALOGO DE CONCEPTOS, SE TRABAJA EN LA CONEXION HIDRAULICA Y ELECTRICA DEL MODULO DE BAÑO Y LA CASA HABITACION.

No tiene ningún archivo adjunto

Nota Creada por:

CESAR HERNANDEZ IBAÑEZ (INCOIFEDSC026) (CONTRATISTA)

Firmada por:

CESAR HERNANDEZ IBAÑEZ (INCOIFEDSC026) (CONTRATISTA)
NESTOR IVAN RAMIREZ MENDOZA (HCOQ-RES03) (RESIDENTE)

No. de nota: 7

Fecha formalización: 2016-10-26
11:02:19.0

Tipo Nota: Reporte de actividades diarias

Referencia:

El día 13/10/2016 se presenta reporte diario elaborado por ING. CESAR HERNANDEZ IBAÑEZ , el cual contiene la siguiente información: CON ESTA FECHA SE TIENEN TERMINADOS 33 MODULOS DE BAÑO, YA SE CUENTA CON LAMINA, PUERTA DE HERRERIA, MUEBLES DE BAÑO, COLOCACION Y CONEXION DE BIODIGESTOR, POSO DE ABSORCION, REGISTROS SANITARIOS, SE TRABAJA EN LA TERMINACION DE LOS OTROS MODULOS RESTANTES

No tiene ningún archivo adjunto

Nota Creada por:

CESAR HERNANDEZ IBAÑEZ (INCOIFEDSC026) (CONTRATISTA)

Firmada por:

CESAR HERNANDEZ IBAÑEZ (INCOIFEDSC026) (CONTRATISTA)
NESTOR IVAN RAMIREZ MENDOZA (HCOQ-RES03) (RESIDENTE)

No. de nota: 8

Fecha formalización: 2016-11-22
09:19:52.0

Tipo Nota: Reporte de actividades diarias

Referencia:

El día 17/10/2016 se presenta reporte diario elaborado por ING. CESAR HERNANDEZ IBAÑEZ , el cual contiene la siguiente información: CON ESTA FECHA SE CONTINUA CON LA CONSTRUCCION DE LOS MODULOS DE BAÑO, SE CONTINUA CON LA COLOCACION DE LOS BIODIGESTORES EN LOS MODULOS RESTANTES

No tiene ningún archivo adjunto

Nota Creada por:

CESAR HERNANDEZ IBAÑEZ (INCOIFEDSC026) (CONTRATISTA)

Firmada por:

CESAR HERNANDEZ IBAÑEZ (INCOIFEDSC026) (CONTRATISTA)

Residente: Aceptada por vencimiento de plazo para firmar, según acuerdo establecido en la nota 2.

No. de nota: 9

Fecha formalización: 2016-11-22
09:24:20.0

Tipo Nota: Reporte de actividades diarias

Referencia:

El día 21/10/2016 se presenta reporte diario elaborado por ING. CESAR HERNANDEZ IBAÑEZ , el cual contiene la siguiente información: SE CONTINUA CON LOS TRABAJOS, SE TIENE LOS MUROS, CASTILLOS Y DALAS, EN LOS 20 DE LOS MODULOS RESTANTES, SE TIENEN COLOCADOS 30 BIODIGESTORES Y SE TRABAJA EN LA EXCAVACION DE LOS 14 RESTANTES

No tiene ningún archivo adjunto

Nota Creada por: CESAR HERNANDEZ IBAÑEZ (INCOIFEDSC026) (CONTRATISTA)
Firmada por: CESAR HERNANDEZ IBAÑEZ (INCOIFEDSC026) (CONTRATISTA)
Residente: Aceptada por vencimiento de plazo para firmar, según acuerdo establecido en la nota 2.

No. de nota: 10

Fecha formalización: 2016-11-22
09:51:17.0

Tipo Nota: Reporte de actividades diarias

Referencia:

El día 25/10/2016 se presenta reporte diario elaborado por ING. CESAR HERNANDEZ IBAÑEZ , el cual contiene la siguiente información: CON ESTA FECHA SE TIENEN TIENEN CONSTRUIDOS LOS MUROS DE TABIQUE, SE TIENEN COLADOS LAS DALAS Y CASTILLO DEL RESTO DE LOS MODULOS, SE TIENEN TODOS LOS BIODIGESTORES COLOCADOS Y CONECTADOS, SE TIENEN TAMBIEN LA TOTALIDAD DE LOS POZOS DE ABSORCION Y LOS REGISTROS DE 60X40 CMS, SE TRABAJA EN LA COLOCACION DE LAMINA DE ASBESTO DE ESTOS MISMOS MODULOS

No tiene ningún archivo adjunto

Nota Creada por: CESAR HERNANDEZ IBAÑEZ (INCOIFEDSC026) (CONTRATISTA)
Firmada por: CESAR HERNANDEZ IBAÑEZ (INCOIFEDSC026) (CONTRATISTA)
Residente: Aceptada por vencimiento de plazo para firmar, según acuerdo establecido en la nota 2.

No. de nota: 11

Fecha formalización: 2016-11-22
10:00:51.0

Tipo Nota: Reporte de actividades diarias

Referencia:

El día 28/10/2016 se presenta reporte diario elaborado por ING. CESAR HERNANDEZ IBAÑEZ , el cual contiene la siguiente información: SE TERMINAN DE COLOCAR LAS LAMINA DE ASBESTO, ASI COMO TAMBIEN LOS MUEBLES DE BAÑO, POR INSTRUCCIONES DE LA SUPERVISION SE COLOCA TAMBIEN EL LAVABO, QUE NO VIENE EN EL CATALOGO DE CONCEPTOS. SE TIENEN COLOCADAS LAS PUERTAS DE HERRERIA, SE TIENEN LAS SALIDAS ELECTRICAS. SE TRABAJA EN LA CONEXION ELECTRICA E HIDRAULICA DEL MODULO DE BAÑO, SE TRABAJA TAMBIEN EN LA LIMPIEZA FINAL DE CADA MODULO

No tiene ningún archivo adjunto

Nota Creada por: CESAR HERNANDEZ IBAÑEZ (INCOIFEDSC026) (CONTRATISTA)
Firmada por: CESAR HERNANDEZ IBAÑEZ (INCOIFEDSC026) (CONTRATISTA)
Residente: Aceptada por vencimiento de plazo para firmar, según acuerdo establecido en la nota 2.

No. de nota: 12

Fecha formalización: 2016-11-22
10:07:28.0

Tipo Nota: Reporte de actividades diarias

Referencia:

El día 31/10/2016 se presenta reporte diario elaborado por ING. CESAR HERNANDEZ IBAÑEZ , el cual contiene la siguiente información: CON ESTA FECHA SE TIENEN TERMINADAS LAS CONEXIONES ELECTRICA E HIDRAULICA DE LOS MODULOS DE BAÑO, SE TRABAJA EN LA LIMPIEZA Y RETIRO DE ESCOMBRO Y MATERIAL SOBRENTE DE LOS ULTIMOS 10 MODULOS

No tiene ningún archivo adjunto

Nota Creada por: CESAR HERNANDEZ IBAÑEZ (INCOIFEDSC026) (CONTRATISTA)
Firmada por: CESAR HERNANDEZ IBAÑEZ (INCOIFEDSC026) (CONTRATISTA)
Residente: Aceptada por vencimiento de plazo para firmar, según acuerdo establecido en la nota 2.

No. de nota: 13

Fecha formalización: 2016-12-26
14:17:22.0

Tipo Nota: Reporte de actividades diarias

Referencia:

El día 03/11/2016 se presenta reporte diario elaborado por ING. CESAR HERNANDEZ IBAÑEZ , el cual contiene la siguiente información: COMO COMPLEMENTO A LA NOTA NO. 3 CON FECHA DE 26 DE OCTUBRE DE 2016, SE ACLARA LO SIGUIENTE, SON CONCEPTOS QUE NO ESTABAN EN EL CATALOGO ORIGINAL, Y ERAN NECESARIOS PARA LA SEGURIDAD ESTRUCTURAL DEL MODULO DE BAÑO, EN EL CASO DEL SUMINISTRO DE ARMEX EN CIMENTACION, SOLO VENIA LA LOSA DE CIMENTACION CON MALLA ELECTROSOLDADA, Y SE E ADICIONO EL ARMEX, EN EL CASO DE DEL CASTILLO ARMADO CON ARMEX. EN EL CATALOGO ORIGINAL VENIA ARMADO CON 4 VARILLA DE 3/8, Y POR AJUSTE DE PRESUPUESTO Y POR INSTRUCCIONES DE LA SUPERVISION SE HIZO EL CAMBIO, EN EL CASO DE LA CADENA DE CERRAMIENTO, NO ESTABA EN EL CATALOGO ORIGINAL, Y POR CUESTION ESTRUCTURAL ERA NECESARIO

No tiene ningún archivo adjunto

Nota Creada por: CESAR HERNANDEZ IBAÑEZ (INCOIFEDSC026) (CONTRATISTA)
Firmada por: CESAR HERNANDEZ IBAÑEZ (INCOIFEDSC026) (CONTRATISTA)
Residente: Aceptada por vencimiento de plazo para firmar, según acuerdo establecido en la nota 2.

No. de nota: 14

Fecha formalización: 2016-12-26
14:22:03.0

Tipo Nota: Reporte de actividades diarias

Referencia:

El día 08/11/2016 se presenta reporte diario elaborado por ING. CESAR HERNANDEZ IBAÑEZ , el cual contiene la siguiente información: CON ESTA FECHA SE ENTREGA LA ESTIMACION A LA SUPERVISION PARA SU REVISION

No tiene ningún archivo adjunto

Nota Creada por: CESAR HERNANDEZ IBAÑEZ (INCOIFEDSC026) (CONTRATISTA)
Firmada por: CESAR HERNANDEZ IBAÑEZ (INCOIFEDSC026) (CONTRATISTA)
Residente: Aceptada por vencimiento de plazo para firmar, según acuerdo establecido en la nota 2.

No. de nota: 15

Fecha formalización: 2017-01-02
14:21:24.0

Tipo Nota: Contratista solicita autorización de conceptos no previstos en catalogo original y/o cant. adicional

Referencia:

00370

Se recibe copia de la solicitud de autorización de Conceptos no previstos en el catálogo original, mediante el documento S/N de fecha 15/11/2016, entregado en el área responsable de la contratación, para lo cual se presenta la documentación soporte consistente en TARJETAS DE PRECIOS UNITARIOS.

Archivos Adjuntos:

- OFICIO EXTRA LAVABO.pdf

1 archivo(s) adjunto(s)

Nota Creada por:

CESAR HERNANDEZ IBAÑEZ (INCOIFEDSC026) (CONTRATISTA)

Firmada por:

CESAR HERNANDEZ IBAÑEZ (INCOIFEDSC026) (CONTRATISTA)

Residente: Aceptada por vencimiento de plazo para firmar, según acuerdo establecido en la nota 2.

***El espacio sobrante de esta hoja se cancela según artículo 123, inciso IX del RLOPSRM publicado el 28 de julio de 2010.

[Handwritten signatures and stamps in blue ink, including a stamp that reads "OLGO P.M.C.A.S."]

00371



Open
X-1 04

IV.5 DICTAMEN TÉCNICO QUE FUNDE Y MOTIVE EL CONVENIO MODIFICATORIO (ART. 99 RLOPSRM)



00372

"2017, CENTENARIO DE LA CONSTITUCIÓN POLITICA DE LOS ESTADOS UNIDOS MEXICANOS Y DE LA CONSTITUCIÓN POLITICA DEL ESTADO LIBRE Y SOBERANO DE COLIMA"

Presidencia Municipal

Reforma S/N y Jesús Alcaraz, Coquimatlán, Col. Tel: 32-30-333 32-30-748, C. Postal 28400.



IV.6 AJUSTE DE COSTOS (ARTS. 56,57,58 LOPSRM)



00373

"2017, CENTENARIO DE LA CONSTITUCIÓN POLITICA DE LOS ESTADOS UNIDOS MEXICANOS Y DE LA CONSTITUCIÓN POLITICA DEL ESTADO LIBRE Y SOBERANO DE COLIMA"

Presidencia Municipal

Reforma S/N y Jesús Alcaraz, Coquimatlán, Col. Tel: 32-30-333 32-30-748, C. Postal 28400.



Coquimatlán, Col. a 02 de Octubre de 2016

A quien corresponda

Por medio del presente se hace la aclaración referente al **Ajuste de costos**, documento correspondiente al anexo IV.6 del expediente de obra: **“Suministro y colocación de biodigestores en la localidad de Cruz de Piedra”**.

En relación a lo anterior, se notifica que para tal obra del ejercicio Fiscal 2016, este H. Ayuntamiento **NO efectuó Ajuste de costos**.



ATENTAMENTE



JORGE
MACIAS

ING. JORGE ALEJANDRO MACÍAS

DIRECTOR DE OBRAS PUBLICAS Y DESARROLLO URBANO

H. AYUNTAMIENTO
COQUIMATLAN, COL
2015-2018
DIRECCIÓN DE OBRAS
PUBLICAS MUNICIPALES

Presidencia Municipal

Reforma S/N y Jesús Alcaraz, Coquimatlán, Col. Tel: 32-30-333 32-30-748, C. Postal 28400.

00374